

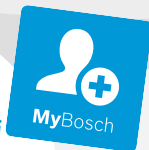

BOSCH



Registrirajte
svoj aparat zdaj
pri MyBosch in si
zagotovite naslednje
brezplačne prednosti:
[bosch-home.com/
welcome](https://bosch-home.com/welcome)

Pralni stroj

WGJ244A2BY

[sl] Uporabniški priročnik in navodila za montažo



Dodatne informacije in pojasnila lahko najdete na spletu. Odčitajte kodo QR na naslovnici.



Kazalo

1 Varnost	3	9 Programi	21
1.1 Definicija opozorilnih besed	3	10 Pribor	25
1.2 Splošna navodila	4	11 Perilo	26
1.3 Namenska uporaba	4	11.1 Priprava perila	26
1.4 Omejitev kroga uporabnikov	4	11.2 Simboli za nego na etiketah za nego	26
1.5 Varna namestitvev	5	12 Pralna in negovalna sred- stva	26
1.6 Varna uporaba	7	13 Osnovno upravljanje	27
1.7 Varno čiščenje in vzdrževa- nje	9	13.1 Vklopite aparat	27
2 Preprečevanje materialne ško- de	9	13.2 Nastavitev programa	27
3 Varstvo okolja in varčevanje	10	13.3 Odpiranje vrat	27
3.1 Odlaganje embalaže novega aparata	10	13.4 Naložite perilo	27
3.2 Varčevanje z energijo in viri	10	13.5 Zagon programa	27
3.3 Način za varčevanje z energijo	11	13.6 Namakanje perila	28
4 Namestitvev in priključitev	11	13.7 Naknadno dodajanje perila ..	28
4.1 Odstranjevanje embalaže apa- rata	11	13.8 Prekinitev programa	28
4.2 Obseg dobave	11	13.9 Nadaljevanje programa po uporabi funkcije Izpiranje sto- p	28
4.3 Zahteve glede mesta postavi- tve	11	13.10 Jemanje perila iz aparata	28
4.4 Odstranjevanje transportnih varoval	12	13.11 Preklop aparata v stanje pri- pravljjenosti (standby)	28
4.5 Priključitev aparata	13	14 Otroško varovalo	29
4.6 Izravnava aparata	14	14.1 Aktiviranje otroškega varova- la	29
5 Pred prvo uporabo	15	14.2 Deaktiviranje otroškega varo- vala	29
5.1 Zagon pranja brez perila	15	15 Inteligentni dozirni sistem	29
6 Spoznavanje	16	15.1 Točenje tekočega pralnega sredstva in mehčalca v dozir- ni posodi	29
6.1 Aparat	16	15.2 Uporaba prekata za ročno doziranje	30
6.2 Predal za pralna sredstva	16	15.3 Sprememba nastavitve dozir- ne posode ☉/∅	30
6.3 Upravljalno polje	17		
6.4 Logika upravljanja	17		
7 Zaslon	18		
8 Tipke	20		

15.4 Nastavitev osnovne količine doziranja	30	18.3 Čiščenje črpalke za pralno raztopino	36
16 Home Connect	30	18.4 Očistite gumijasti nastavek ...	38
16.1 Nastavitev Home Connect	31	19 Odpravljanje motenj	39
16.2 Deaktiviranje Wi-Fi na aparatu	31	19.1 Odklepanje v sili	44
16.3 Aktiviranje Wi-Fi na aparatu ..	31	20 Transport, skladiščenje in odstranjevanje	45
16.4 Namestitev posodobitve programske opreme	31	20.1 Demontaža aparata	45
16.5 Ponastavitev omrežnih nastavitev aparata	31	20.2 Namestitev transportnih varoval	45
16.6 Daljinski zagon	32	20.3 Ponovni vklop aparata	45
16.7 Daljinska diagnoza	32	20.4 Odstranitev starega aparata v odpad	45
16.8 Varstvo podatkov	32	21 Servisna služba	46
17 Osnovne nastavitve	32	21.1 Številka izdelka (E-Nr.), proizvodna številka (FD) in številna številka (Z-Nr.)	46
17.1 Pregled osnovnih nastavitev	33	22 Vrednosti porabe	46
17.2 Spreminjanje osnovnih nastavitev	33	23 Tehnični podatki	47
18 Čiščenje in nega	33	23.1 Informacije o brezplačni programski opremi in opremi Open Source	48
18.1 Čiščenje bobna	33	24 Izjava o skladnosti	49
18.2 Čiščenje predala za pralna sredstva	34		

1 Varnost

Upošteвайте naslednja varnostna navodila.

1.1 Definicija opozorilnih besed

Tu boste našli pomen opozorilnih besed, uporabljenih v teh navodilih.

OPOZORILO

Upošteвайте ta navodila, da preprečite možne težke ali smrtno nevarne poškodbe.

PREVIDNO

Upošteвайте ta navodila, da preprečite manjše ali srednje težke poškodbe.

POZOR

Upoštevajte ta navodila, da preprečite škodo na aparatu ali drugo materialno škodo.

Opomba: To vas opozarja na pomembne informacije.

1.2 Splošna navodila



- Skrbno preberite ta navodila.
- Navodila za uporabo in informacije o izdelku shranite za kasnejšo uporabo ali za novega lastnika.
- Če opazite poškodbo zaradi transporta, aparata ne priključite.

1.3 Namenska uporaba

Aparat uporabljajte samo:

- za pranje tkanin za strojno pranje in volne za ročno pranje v skladu z negovalno etiketo.
- z vodo iz vodovoda in običajnimi pralnimi in negovalnimi sredstvi za strojno pranje.
- v zaprtih prostorih v gospodinjstvu in podobnih primerih uporabe, npr.: v kuhinjskem območju za zaposlene v podjetjih, pisarnah in drugih delovnih okoljih; v kmetijskih obratih; za stranke v hotelih, motelih in drugih običajnih bivanjskih okoljih; pri nočitvah z zajtrkom.
- do najvišje nadmorske višine 4000 m.

1.4 Omejitev kroga uporabnikov

Ta aparat lahko otroci, starejši od 8 let, ter osebe z zmanjšanimi fizičnimi, senzoričnimi ali duševnimi sposobnostmi ali osebe, ki ne razpolagajo z izkušnjami in/ali znanjem uporabljajo le, ko so pod nadzorom, ali če so bili poučeni o varni uporabi in so razumeli nevarnosti, ki izhajajo iz uporabe aparata.

Otroci se ne smejo igrati z aparatom.

Otroci brez ustreznega nadzora ne smejo izvajati čiščenja in uporabniškega vzdrževanja aparata.

Otroci, mlajši od 3 let, in domače živali naj se ne približujejo aparatu.

1.5 Varna namestitvev

⚠ OPOZORILO – Nevarnost električnega udara!

Nestrokovna vgradnja je nevarna.

- ▶ Pri priključitvi in uporabi aparata obvezno upoštevajte podatke na tipski ploščici.
- ▶ Aparat je dovoljeno priključiti na električno omrežje z izmeničnim tokom le preko ozemljene vtičnice, ki je instalirana v skladu s predpisi.
- ▶ Sistem ozemljitve hišne električne napeljave mora biti instaliran v skladu s predpisi. Preseg kablov v instalaciji mora biti dovolj velik.
- ▶ Če uporabljate zaščitno stikalo na diferenčni tok, uporabljajte samo tip stikala z oznako .
- ▶ Aparata nikoli ne napajajte prek zunanje stikalne naprave, npr. stikalne ure ali daljinskega upravljanja.
- ▶ Ko je aparat vgrajen, mora biti omrežni vtič električnega kabla prosto dostopen, če pa to ni mogoče, mora biti v električni napeljavi vgrajena naprava za prekinitev toka v skladu s predpisi o postavitvi.
- ▶ Pri postavitvi aparata pazite, da omrežni priključni vodnik ni ukleščen ali poškodovan.

Poškodovana izolacija omrežnega priključnega kabla je nevarna.

- ▶ Omrežni priključni kabel nikoli ne sme priti v stik z vročimi deli stroja ali viri toplote.
- ▶ Omrežni priključni kabel nikoli ne sme priti v stik z ostrimi konicami ali robovi.
- ▶ Omrežnega priključnega kabla nikoli ne prepogibajte, stiskajte ali spreminjajte.

⚠ OPOZORILO – Nevarnost požara!

Uporaba podaljšanega električnega kabla in nedovoljenih adapterjev je nevarna.

- ▶ Ne uporabljajte podaljškov ali električnih razdelilnikov.
- ▶ Uporabljajte samo adapterje in omrežne priključne vode, ki jih je odobril proizvajalec.
- ▶ Če je omrežni priključni vod prekratek in daljši omrežni priključni vod ni na voljo, se obrnite na usposobljenega električarja, ki bo prilagodil hišno instalacijo.

⚠ OPOZORILO – Nevarnost poškodb!

Visoka teža aparata lahko pri dviganju povzroči poškodbe.

▶ Aparata ne dvigajte sami.

Če ta aparat nestrokovno postavite v pralno-sušilni stolp, lahko zgoraj postavljeni aparat pade.

- ▶ Sušilni stroj pritrdite na pralni stroj izključno s kompletom za povezavo, ki ga dobavi proizvajalec sušilnega stroja. Drugačen način postavitve ni dovoljen.
- ▶ Aparata ne postavite v pralno-sušilni stolp, če proizvajalec sušilnega stroja ne ponuja ustreznega kompleta za povezavo.
- ▶ V pralno-sušilni stolp ne postavljajte različno širokih in globokih aparatov različnih proizvajalcev.
- ▶ Pralno-sušilnega stolpa ne postavljajte na podstavek, ker se aparata lahko prevrneta.

⚠ OPOZORILO – Nevarnost zadušitve!

Otroci se lahko zavijejo v embalažo ali pa si slednje potegnejo preko glave in se tako zadušijo.

- ▶ Poskrbite, da otroci ne bodo prišli v stik z embalažnim materialom.
- ▶ Ne dovolite otrokom, da se igrajo z embalažnim materialom.

⚠ PREVIDNO – Nevarnost poškodb!

Aparat se med delovanjem lahko trese ali premika.

▶ Aparat postavite na čisto, ravno in trdno površino.

▶ Izravnajte aparat s pomočjo nog aparata in vodne tehtnice.

Pri nestrokovno napeljanih ceveh in priključnih vodih obstaja nevarnost spotikanja.

▶ Cevi in priključne vode položite tako, da ne bo nevarnosti, da bi se spotaknili.

Če aparat premikate, tako da ga držite za izbočene dele, npr. za vrata, se deli lahko odlomijo.

▶ Stroja ne premikajte tako, da ga držite za izbočene dele.

⚠ PREVIDNO – Nevarnost ureznin!

Če se dotikate ostrih robov na aparatu, se lahko urežete.

▶ Nikoli se ne dotikajte ostrih robov na aparatu.

▶ Med namestitvijo in transportom aparata uporabljajte zaščitne rokavice.

1.6 Varna uporaba

⚠ **OPOZORILO – Nevarnost električnega udara!**

Poškodovan aparat ali poškodovan omrežni priključni kabel je nevaren.

- ▶ Nikoli ne uporabljajte poškodovanega aparata.
- ▶ Nikoli ne vlecite za priključni kabel, da izklopite aparat iz električnega omrežja. Vedno vlecite za vtič omrežnega priključnega kabla.
- ▶ Če je aparat ali omrežni priključni kabel v okvari, takoj izvlecite vtič omrežnega priključnega kabla iz vtičnice ali izklopite varovalko v omarici z varovalkami in zaprite vodovodno pipo.
- ▶ Pokličite pooblaščen servis. → *Stran 46*

Vdirajoča vlaga lahko povzroči električni udar.

- ▶ Aparat uporabljajte samo v zaprtih prostorih.
- ▶ Aparata nikoli ne izpostavljajte visokim temperaturam in vlagi.
- ▶ Za čiščenje aparata ne uporabljajte parnega čistilnika, visokotlačnega čistilnika, cevi ali prh.

⚠ **OPOZORILO – Nevarnost ogroženosti zdravja!**

Otroci se lahko zaprejo v aparat in s tem ogrozijo svoje življenje.

- ▶ Aparata ne smete postaviti za vrata, ki jih je mogoče zapreti, drsna vrata ali vrata s tečajem, ki je nasproti aparata, ki onemogočajo popolno odpiranje aparata.
- ▶ Pri odsluženih aparatih izvlecite vtič omrežnega priključnega kabla, prerežite kabel in uničite ključavnico aparata, da se vrata aparata ne zaprejo več.

Pri ožemanju večjih nepremočljivih kosov lahko pride do neuravnoteženosti in telesnih poškodb.

- ▶ V aparatu ne perite in ne ožemajte velikih nepremočljivih kosov, kot so odeje ali nadvložki za vzmetnice.

⚠ **OPOZORILO – Nevarnost zadušitve!**

Otroci lahko vdihnejo ali pogoltnejo majhne dele in se tako zadušijo.

- ▶ Poskrbite, da otroci ne bodo prišli v stik z majhnimi deli.
- ▶ Ne dovolite otrokom, da se igrajo z majhnimi deli.

⚠ OPOZORILO – Nevarnost zastrupitve!

Pralna in negovalna sredstva lahko pri zaužitju privedejo do zastrupitve.

- ▶ Ob nehotenem zaužitju pralnih/negovalnih sredstev takoj poiščite zdravniško pomoč.
- ▶ Pralna in negovalna sredstva shranjujte nedostopno za otroke.

⚠ OPOZORILO – Nevarnost eksplozije!

Če je bilo perilo predhodno obdelano s vnetljivimi čistili, ki vsebujejo topila, lahko v aparatu pride do eksplozije.

- ▶ Predhodno obdelano perilo pred pranjem temeljito izperite z vodo.

⚠ PREVIDNO – Nevarnost poškodb!

Če stopite na aparat ali plezate po njem, se lahko pokrivna plošča zlomi.

- ▶ Nikoli ne stopajte ali plezajte na aparat.
- Če sedete na odprta vrata ali se opirate nanja, se aparat lahko prevrne.

- ▶ Ne sedajte na vrata aparata in se ne opirajte nanja.
 - ▶ Ne postavljajte predmetov na vrata aparata.
- Če sežete v vrteči se boben, si lahko poškodujete roke.
- ▶ Preden sežete v boben, počakajte, da se popolnoma ustavi.

⚠ PREVIDNO – Nevarnost oparin!

Pralna raztopina je pri pranju z visokimi temperaturami vroča.

- ▶ Ne dotikajte se vroče pralne raztopine.

⚠ PREVIDNO – Nevarnost kemičnih opeklin!

Ko odprete predal za pralna sredstva, lahko pralno in negovalno sredstvo brizgneta iz aparata.

Če prideta v stik z očmi ali kožo, lahko povzročita draženje.

- ▶ Če pridete v stik s pralnimi ali negovalnimi sredstvi, temeljito izperite oči ali kožo s čisto vodo.
- ▶ Ob nehotenem zaužitju pralnih/negovalnih sredstev takoj poiščite zdravniško pomoč.
- ▶ Pralna in negovalna sredstva shranjujte nedostopno za otroke.

1.7 Varno čiščenje in vzdrževanje

⚠ **OPOZORILO – Nevarnost električnega udara!**

Nestrokovna popravila so nevarna.

- ▶ Nikoli ne spreminjajte aparata ali njegovih tehničnih lastnosti.
- ▶ Popravila aparata sme izvajati samo izšolano strokovno osebje.
- ▶ Za popravilo aparata je dovoljeno uporabljati samo originalne nadomestne dele.
- ▶ Če se omrežni priključni vodnik aparata poškoduje, ga mora zamenjati proizvajalec ali njegova servisna služba ali podobna kvalificirana oseba, da se izognete nevarnostim.

Vdirajoča vlaga lahko povzroči električni udar.

- ▶ Pred čiščenjem izvlecite vtič ali odklopite varovalko v omarici z varovalkami.
- ▶ Za čiščenje aparata ne uporabljajte parnega čistilnika, visokotlačnega čistilnika, cevi ali prh.

⚠ **OPOZORILO – Nevarnost poškodb!**

Uporaba neoriginalnih nadomestnih delov in pribora je nevarna.

- ▶ Uporabljajte samo proizvajalčeve originalne rezervne dele in originalni pribor.

⚠ **OPOZORILO – Nevarnost zastрупitve!**

Pri uporabi čistil, ki vsebujejo topila, se lahko razvijejo strupeni hlapi.

- ▶ Ne uporabljajte čistil, ki vsebujejo topila.

2 Preprečevanje materialne škode

POZOR

Napačno doziranje mehčalca, pralnega in negovalnega sredstva ter čistil lahko vpliva na delovanje aparata.

- ▶ Upoštevajte proizvajalčeva priporočila za doziranje.

Prekoračitev največje količine perila vpliva na delovanje aparata.

- ▶ Upoštevajte največjo količino perila za vsak program in je ne prekoračite. → *Stran 21*

Stroj je za transport zaščiten s transportnimi varovali.

Če ne odstranite transportnih varoval, lahko pride do materialne škode in poškodbe aparata.

- ▶ Pred uporabo v celoti odstranite vsa transportna varovala in jih shranite.
- ▶ Pred vsakim transportom v celoti namestite vsa transportna varovala, da preprečite poškodbe med transportom.

Zaradi nestrokovne priključitve dovodne cevi lahko nastane materialna škoda.

- ▶ Navoje na dovodni cevi zategnite ročno.
- ▶ Dovodno cev po možnosti priključite na vodovodno pipo brez dodatnih povezovalnih elementov, npr. adapterja, podaljškov ali ventilov.
- ▶ Pazite, da bo notranji premer vodovodne pipe najmanj 17 mm.
- ▶ Pazite, da bo dolžina navoja na priključku na vodovodno pipo najmanj 10 mm.

Prenizek ali previsok tlak vode lahko vpliva na delovanje aparata.

- ▶ Prepričajte se, da je tlak vode v vodovodni napeljavi vsaj 100 kPa (1 bar) in največ 1000 kPa (10 bar).
- ▶ Če vodni tlak presega navedeno najvišjo vrednost, je treba med priključek za vodo in komplet cevi aparata namestiti reducirni ventil.
- ▶ Aparata ne priključite na mešalno baterijo breztladne naprave za pravo vroče vode.

Spremenjene ali poškodovane cevi za vodo lahko povzročijo materialno škodo in poškodbe aparata.

- ▶ Cevi za vodo nikoli ne prepogibajte, stiskajte, spreminjajte ali prerežite.
- ▶ Uporabite samo priložene cevi za vodo ali originalne nadomestne cevi.
- ▶ Že uporabljenih cevi za vodo nikoli ne uporabite ponovno.

Če aparat deluje z umazano ali prevročo vodo, lahko nastane materialna škoda in aparat se poškoduje.

- ▶ Aparat uporabljajte izključno s hladno vodo iz vodovoda.

Neustrezna čistilna sredstva lahko poškodujejo površine aparata.

- ▶ Ne uporabljajte agresivnih ali abrazivnih čistil.
- ▶ Ne uporabljajte močnih alkoholnih čistil.
- ▶ Ne uporabljajte trdih čistilnih blazinic ali gobic.
- ▶ Aparat čistite samo z vodo in mehko vlažno krpo.
- ▶ Če ostanki pralnega sredstva, pršila ali drugi ostanki pridejo v stik z aparatom, jih nemudoma odstranite.

3 Varstvo okolja in varčevanje

3.1 Odlaganje embalaže novega aparata

Material embalaže je okolju prijazen in primeren za ponovno uporabo.

- ▶ Posamezne sestavne dele ločeno sortirajte v odpad.

3.2 Varčevanje z energijo in vodo

Če upoštevate te napotke, bo vaš aparat porabil manj električne energije in vode.

- Uporabljajte programe z nizko temperaturo in daljšim časom pranja ter izkoristite največjo količino perila. → *Stran 21*
- Pralno sredstvo dozirajte glede na stopnjo umazanosti perila.
- Če je perilo malo ali normalno umazano, znižajte temperaturo pranja.
- Nastavite največje število vrtljajev ožemanja, če boste perilo nato sušili v sušilnem stroju.
- Perilo perite brez predpranja.

3.3 Način za varčevanje z energijo

Če kratek čas ne upravljate z aparatom, se samodejno preklopi v način za varčevanje z energijo. Vsi prikazi ugasnejo in — (▷|| Start/Reload) utripa.

Način za varčevanje z energijo se izklopi, ko znova upravljate z aparatom.

Če dalj časa ne upravljate z aparatom, se samodejno preklopi v način pripravljenosti (standby).

4 Namestitev in priključitev

4.1 Odstranjevanje embalaže aparata

POZOR

Predmeti, ki ostanejo v bobnu in niso namenjeni za delovanje v aparatu, lahko povzročijo materialno škodo in poškodbe aparata.

- ▶ Pred uporabo te predmete in ves priloženi pribor odstranite iz bobna.
- 1. Z aparata odstranite vso embalažo in zaščitne folije. → *Stran 10*
- 2. Preverite, če so na aparatu vidne poškodbe.
- 3. Odprite vrata. → *Stran 27*
- 4. Odstranite pribor iz bobna.
- 5. Zaprite vrata.

4.2 Obseg dobave

Ko razpakirate vse dele, jih preverite, če so se ob transportu poškodovali. Preverite tudi popolnost obsega dobave.

POZOR

Če aparat uporabljate z nepopolnim ali okvarjenim priborom, lahko aparat slabše deluje ali se poškoduje in povzroči materialno škodo.

- ▶ Aparata ne uporabljajte z nepopolnim ali okvarjenim priborom.
- ▶ Pred uporabo aparata zamenjajte ustrezen pribor.
→ "Pribor", *Stran 25*

Opomba: Aparat je v tovarni prestal preizkus delovanja. To lahko povzroči madeže vode v aparatu, ki bodo odstranjeni v prvem pralnem ciklu.

V obsegu dobave so zajeti naslednji deli:

- Pralni stroj
- Spremniki dokumenti
- Transportna varovala → *Stran 12*
- Pokrivalna kapa¹
- Dovodna cev → *Stran 13*

4.3 Zahteve glede mesta postavitve

⚠ OPOZORILO

Nevarnost električnega udara!

Nekateri deli aparata so pod napetostjo.

Dotikanje delov pod napetostjo je nevarno.

- ▶ Aparata ne uporabljajte brez pokrova.

⚠ OPOZORILO

Nevarnost poškodb!

Če aparat deluje na podnožju, se lahko prevrne.

- ▶ Pred uporabo obvezno pritrdite noge aparata s proizvajalčevimi pritrdilnimi sponami → *Stran 25*.

¹ Število pokrivalnih kap se pri različnih modelih razlikuje.

POZOR

Če preostala voda v aparatu zmrzne, se aparat lahko poškoduje.

- ▶ Aparata ne nameščajte in uporabljajte v prostorih, kjer zmrzuje, ali na prostem.

Če aparat nagnete za več kot 40°, voda lahko izteče iz aparata in povzroči materialno škodo.

- ▶ Previdno nagnite aparat.
- ▶ Aparat transportirajte v pokončnem položaju.

Mesto postavitve	Zahteve
Podnožje	Aparat pritrдите s pritrdilnimi sponami → <i>Stran 25</i> .
Strop z lesenimi tramovi	Aparat postavite na vodoodporna leseno ploščo (debeline najmanj 30 mm), ki je trdno privita na tla.
Med kuhinjskimi elementi	Aparat vgradite samo pod neprekinjen pult, ki je trdno povezan s sosednjimi omarami. Potrebna širina niše: 60 cm.
Ob steni	Električnega kabla in cevi ne pripriete med steno in aparat.

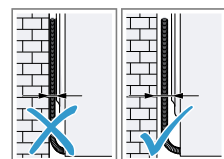
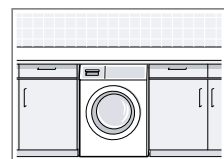
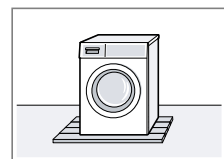

4.4 Odstranjevanje transportnih varoval

Aparat je za transport zaščiten s transportnimi varovali na zadnji strani aparata.

Opomba: Vijake transportnih varoval in tulce shranite za poznejši transport.

1. Cev ① in priključni kabel ② odstranite iz držal.

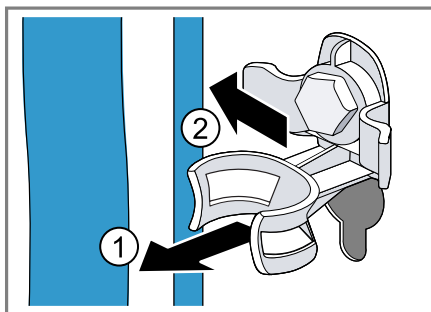

2. Vse vijake 4 transportnih varoval odvijte z vijačnim ključem dim. 13 ① in jih odstranite ②.

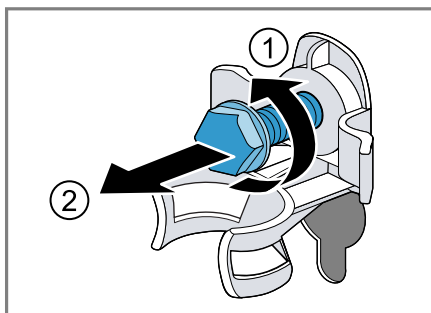

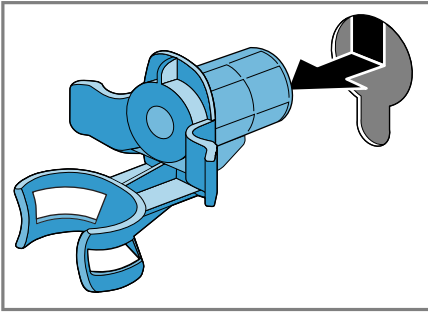
3. Odstranite 4 tulce.**4. Vstavite pokrivno kapo in jo potisnite navzdol.****Opombe**

- Upoštevajte število pokravnih kap v obsegu dobave
- Če so v obsegu dobave štiri pokrivne kape, pokrivne kape vstavite v štiri odprtine za transportna varovala.

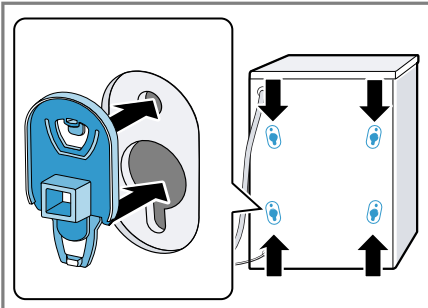

- Če je v obsegu dobave ena pokrivna kapa, pokrivno kapo vstavite v spodnjo levo odprtino za transportno varoval.

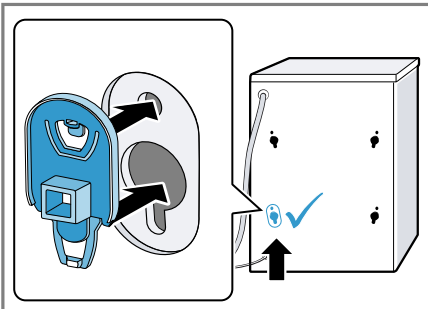

Opomba: Da vstavite transportna varovala v aparat pred transportom, opravite te korake v obratnem vrstnem redu.

4.5 Priključitev aparata**Priključitev dovodne cevi****POZOR**

Zaradi nestrokovne priključitve dovodne cevi lahko nastane materialna škoda.

- Navoje na dovodni cevi zategnite ročno.

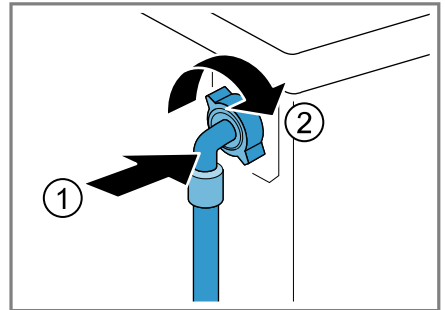
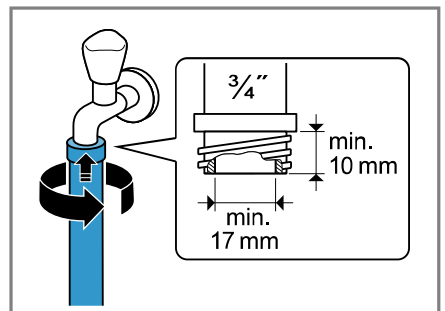
1. Dovodno cev priključite na aparat.**2. Dovodno cev priključite na vodovodno pipo (26,4 mm = 3/4").****3. Previdno odprite pipo in preverite, če priključna mesta tesnijo.****Načini priključitve na odtok**

Te informacije vam bodo pomagale priključiti aparat na odtok.

POZOR

Med črpanjem je odtočna gibka cev pod tlakom in se lahko sname s priključnega mesta.

- ▶ Odtočno gibko cev zavarujte pred nehotenim snemanjem.

Če je odtok zamašen ali zaprt, lahko odpadna voda priteče nazaj v aparat.

- ▶ Pred uporabo aparata se prepričajte, da odpadna voda hitro odteka, in odstranite tujke.

Opomba: Upoštevajte višine izčrpanja.

Največja višina izčrpanja znaša 100 cm.

Sifon

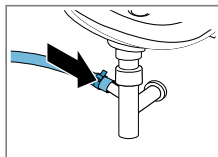

Priključno mesto zavarujte s cevno objemko (24–40 mm).

Umivalnik

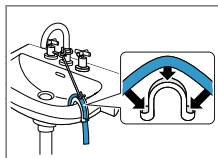

Odtočno gibko cev pritrdite s kolonom in jo zavarujte.

→ "Pribor", Stran 25

Plastična cev z gumijasto objemko ali odtočni kanal

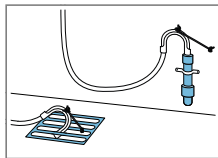

Odtočno gibko cev pritrdite s kolonom in jo zavarujte.

→ "Pribor", Stran 25

Priključitev aparata na električno napajanje

Opomba: Hišna električna napeljava mora ustrezati lokalnim zakonskim predpisom in mora vsebovati zaščitno stikalo na diferenčni tok.

1. Vtič omrežnega priključnega vodnika priključite na vtičnico v bližini aparata.

Priključne podatke aparata najdete v tehničnih podatkih → *Stran 47*.

2. Preverite omrežni vtič glede dobre pritrditve.

4.6 Izravnava aparata

Da zmanjšate hrup in tresljaje ter preprečite premikanje aparata, pravilno izravnajte aparat.

1. Protimatice sprostite z odvijanjem v desno z vijajnim ključem dim. 17.

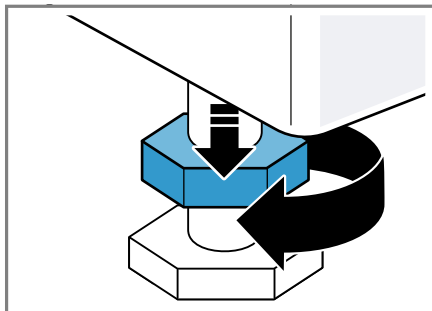

2. Vrtite noge aparata, da izravnate aparat. Z vodno tehtnico preverite, ali je aparat izravnano.

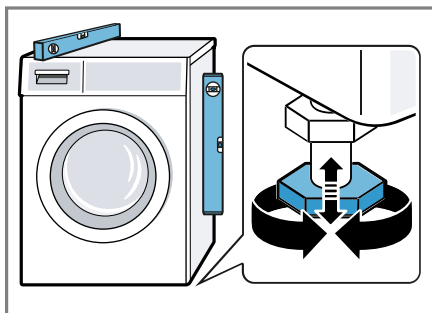

Vse noge aparata morajo trdno stati na tleh.

- Protimatice ročno privijte z vijačnim ključem dim. 17 proti ohišju.

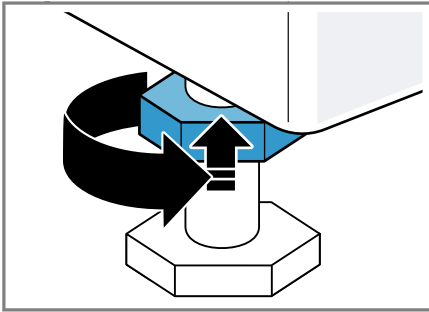

Pri tem trdno držite nogo aparata in ne spreminjajte višine.

5 Pred prvo uporabo

Pripravite aparat na uporabo.

5.1 Zagon pranja brez perila

Preden je aparat zapustil tovarno, je bil temeljito preizkušen. Da odstranite morebitne ostanke vode, prvič perite brez perila.

- Nastavite program **Cottons**  **90°** ali v aplikaciji Home Connect izberite program za čiščenje bobna.
- Zaprte vrata.
- Izvalcite predalček za detergent.

- V prekat za ročno doziranje nalijte pribl. 1 liter vode iz vodovoda.

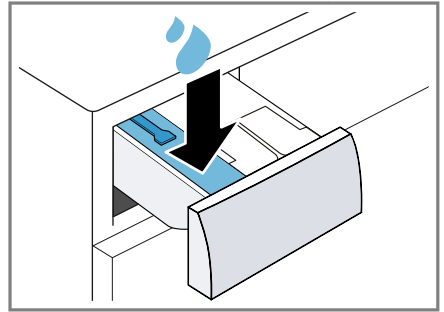

- Pralni prašek s kisikovim belilom dodajte v prekat za ročno doziranje.

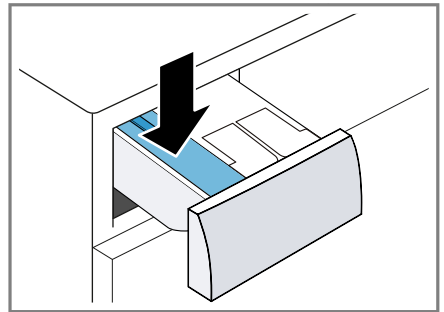

Da preprečite penjenje, uporabite le polovico količine pralnega sredstva, ki jo proizvajalec priporoča za malo umazano perilo. Ne uporabljajte pralnega sredstva za volno ali občutljivo perilo.

- Vstavite predalček za detergent.
- Vklopite program. → *Stran 27*
- Zaženite prvo pranje ali obrnite programsko stikalo na , da izklopite aparat.
→ *"Osnovno upravljanje", Stran 27*

6 Spoznavanje

6.1 Aparat

Tukaj najdete pregled sestavnih delov svojega aparata.

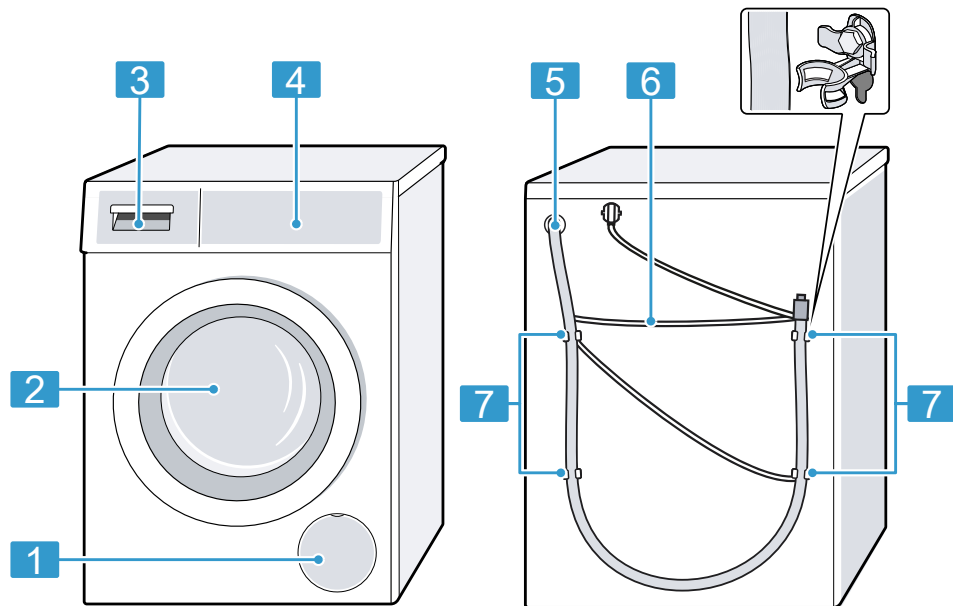

Glede na tip aparata se lahko podrobnosti na sliki razlikujejo, npr. barva in oblika.

1 Vzdrževalna loputa črpalke za pralno raztopino → *Stran 36*

2 Vrata → *Stran 27*

3 Predal za pralna sredstva → *Stran 16*

4 Upravljalno polje → *Stran 17*

5 Odtočna gibka cev → *Stran 13*

6 Omrežni priključni kabel → *Stran 14*

7 Transportna varovala → *Stran 12*

6.2 Predal za pralna sredstva

Opomba: Upoštevajte navodila proizvajalca za uporabo in doziranje pral-

nega in negovalnega sredstva ter podatke v opisih programov.

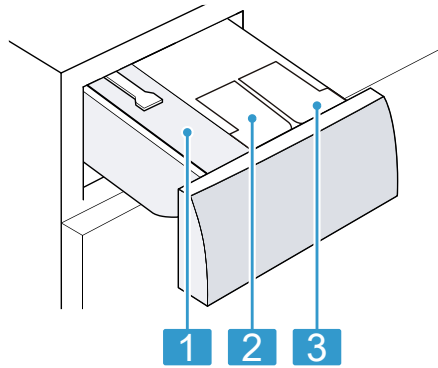

-
- 1** Prekat za ročno doziranje
→ "Uporaba prekata za ročno doziranje", *Stran 30*
-
- 2** ⌘ / ∅ Dozirna posoda za mehčalec ali tekoče pralno sredstvo
→ "Inteligenten dozirni sistem", *Stran 29*
-
- 3** ∅: Dozirna posoda za tekoče pralno sredstvo
→ "Inteligenten dozirni sistem", *Stran 29*
-

6.3 Upravljalno polje

Prek upravljalnega polja nastavite vse funkcije svojega aparata in dobite informacije o stanju delovanja.

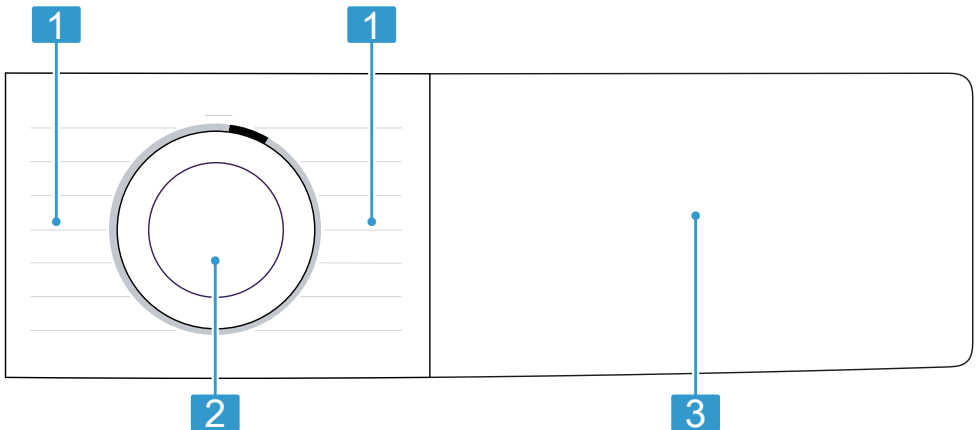

-
- 1** Programi → *Stran 21*
-
- 2** Programsko stikalo → *Stran 27*
-
- 3** Tipke → *Stran 20* in zaslón
→ *Stran 18*
-

6.4 Logika upravljanja

Nekatera območja zaslóna so tipke in se odzivajo na dotike. Nastavitve

aktivirate, deaktivirate ali spreminjate s pritiskom na tipke. Aktivirane nastavitve so na zaslónu svetlejše.

POZOR

Če močno pritiskate na zaslón, se lahko poškoduje.

- ▶ Na zaslón ne pritiskajte močno.
- ▶ Na zaslón ne pritiskajte s koničastimi ali ostrimi predmeti.

7 Zaslon

Na prikazovalniku so prikazane trenutne nastavljene vrednosti, možnosti izbire ali pa opozorilna besedila.

Glede na stanje programa se na zaslonu nekatere informacije prikažejo v območju B:BB, npr. E n.d.

Opomba: Po posodobitvah programske opreme so lahko na voljo dodatne funkcije. → *Stran 31*



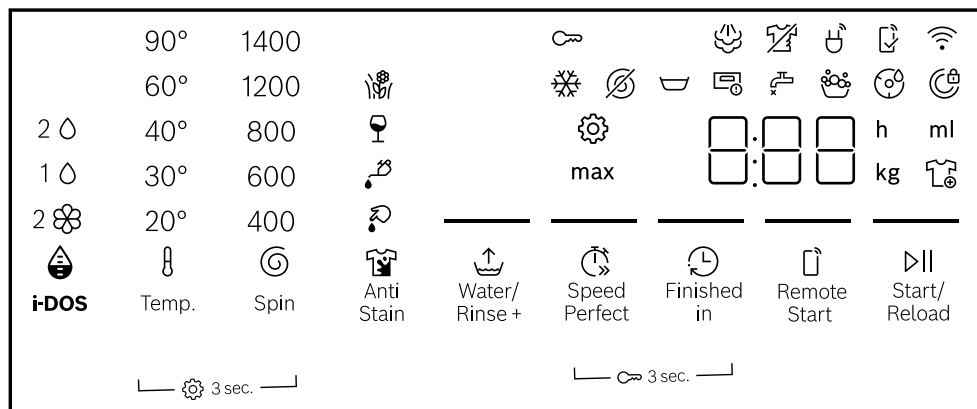











Ko je na voljo posodobitev programske opreme, so v aplikaciji Home Connect na voljo dodatne informacije.











Primer prikaza na zaslonu

Prikaz	Opis
0:40 ¹	Predvideno trajanje programa ali preostali čas programa v urah in minutah.
— (🕒 Finished in) / "10 h" ¹	Čas konca programa → <i>Stran 21</i>
max 9,0 ¹	Priporočena največja količina perila za nastavljeni program v kg.
☒ - 1400	Nastavljeno število vrtljajtev ožemanja v vrt/min. → <i>Stran 21</i> ☒: brez končnega ožemanja, samo črpanje ☒: izpiranje stop, brez črpanja
❄ - 90	Nastavljena temperatura v °C. → <i>Stran 21</i> ❄ (hladno)
— (▶ Start/Reload)	Zagon, prekinitev ali premor

¹ Primer



Prikaz	Opis
	<ul style="list-style-type: none"> ▪ Sveti: program se izvaja in ga lahko prekinete ali naredite premor. ▪ Utripa: program lahko zaženete ali nadaljujete.
End	Stanje programa: konec programa
	Stanje programa: obdelava s paro
	Stanje programa: preprečevanje gub
	<ul style="list-style-type: none"> ▪ Sveti: otroško varovalo je aktivirano. ▪ Utripa: otroško varovalo je aktivirano in upravljali ste aparat. → <i>Stran 29</i>
— (☺ Water/Rinse +)	Pranje z večjo dodatno vode in enim izpiranjem je aktivirano. → <i>Stran 21</i>
	Perilo lahko odstranite ali dodate in trenutni program začasno prekinete. → <i>Stran 28</i>
	Prekinitev izpiranja je aktivirana.
— (⌚ Speed Perfect)	Aktiviran je skrajšan program. → <i>Stran 20</i>
	Način za odstranjevanje madežev „Kri“ je aktiviran.
	Način za odstranjevanje madežev „Trava“ je aktiviran.
	Način za odstranjevanje madežev „Rdeče vino“ je aktiviran.
	Način za odstranjevanje madežev „Jedilna maščoba/jedilno olje“ je aktiviran.
	Spremenite osnovne nastavitve. → <i>Stran 33</i>
	utripa: Potrebno je čiščenje bobna. Izvedite program Cottons  90° za čiščenje in nego bobna in posode za pralno raztopino. → <i>Stran 33</i>
— (📶 Remote Start)	Zagon na daljavo je aktiviran. → <i>Stran 21</i>
	<ul style="list-style-type: none"> ▪ Sveti: aparat je povezan z domačim omrežjem prek brezžične povezave. ▪ Utripa: aparat se poskuša povezati z domačim omrežjem prek brezžične povezave.
	Nastavitve, ki niso na voljo na aparatu, nastavite prek aplikacije Home Connect. Dodatne informacije najdete v aplikaciji Home Connect.
⊖	<ul style="list-style-type: none"> ▪ Sveti: inteligentni dozirni sistem za tekoče pralno sredstvo ⊖ je aktiviran. ▪ Utripa: dozirna posoda je napolnjena manj kot do najnižje meje. → <i>Stran 29</i>

Prikaz	Opis
 	<ul style="list-style-type: none"> ▪ Sveti: inteligentni dozirni sistem za tekoče pralno sredstvo  ali mehčalec  je aktiviran. ▪ Utripa: dozirna posoda je napolnjena manj kot do najnižje meje. → <i>Stran 29</i>
50 ml ¹	Osnovna količina doziranja pralnega sredstva ali mehčalca. → <i>Stran 30</i>
	Aparat je zaznal preveč pene. → <i>Stran 41</i>
	<ul style="list-style-type: none"> ▪ Sveti: vrata so zaklenjena. <ul style="list-style-type: none"> – Da dodate perilo, lahko vrata odklenete, ko sveti . → <i>Stran 28</i> – Da odprete vrata, lahko prekinete program. → <i>Stran 28</i> ▪ Utripa: vrata niso zaprta.
	<ul style="list-style-type: none"> ▪ Ni vodnega tlaka. → <i>Stran 40</i> ▪ Vodni tlak v pipi je prenizek.
	Predal za pralno sredstvo ni povsem vstavljen. → <i>Stran 41</i>
E:35 ¹	Koda napake, prikaz napake, signal. → <i>Stran 39</i>













8 Tipke

Opombe

- Po posodobitvah programske opreme so lahko na voljo dodatne funkcije. → *Stran 31*
Ko je na voljo posodobitev programske opreme, so v aplikaciji Home Connect na voljo dodatne informacije.
- Dodatne funkcije ali nastavitve najdete v aplikaciji Home Connect. Nekatere nastavitve lahko spreminjate samo prek aplikacije Home Connect. Izbira nastavitve programa je odvisna od nastavljenega programa.

Tipka	Opis
▷ Start/Reload	Zagon, prekinitev programa ali premor.
 Speed Perfect	Aktiviranje ali deaktiviranje skrajšanega programa. Opomba: Poraba energije se zviša. To ne vpliva na rezultat pranja.
 Anti Stain	Izberite vrsto madežev. Temperatura, vrtenje bobna in čas namakanja se prilagodijo vrsti madežev.

¹ Primer







Tipka	Opis
 i-DOS	S kratkim pritiskom tipke aktivirate ali deaktivirate pametni sistem doziranja mehčalca  ali tekočega pralnega sredstva  . Če tipko držite pribl. 3 sekunde, lahko nastavite osnovno količino doziranja. → <i>Stran 30</i>
 Finished in	Določite čas konca programa. Trajanje programa je že všteto v nastavljeno število ur. Po vklopu programa se prikaže trajanje programa.
 Temp.	Prilagodite temperaturo.
 Spin	Spremenite število vrtljajev ožemanja ali aktivirajte  (izpiranje stop). Če izberete  , se voda ob koncu pranja ne izčrpa in ožemanje je deaktivirano. Perilo ostane v zadnji vodi za izpiranje.
 Remote Start	Če na kratko pritisnete tipko, aktivirate ali deaktivirate zagon na daljavo. → <i>Stran 32</i> Če držite tipko pritisnjeno pribl. 3 sekunde, odprete nastavitve Home Connect. → <i>Stran 30</i>
 3 sec.	Aktivirajte ali deaktivirajte otroško varovalo. → <i>Stran 29</i>
 3 sec.	Priklic osnovnih nastavitvev. → <i>Stran 32</i>
 Water/Rinse +	Aktivirajte ali deaktivirajte pranje z večjo količino vode in enim dodatnim izpiranjem. Priporočljivo pri posebno občutljivi koži ali na področjih z zelo mehko vodo.

9 Programi



Opombe





- Etikete za nego perila vam bodo še dodatno pomagale pri izbiri programa. → *"Simboli za nego na etiketah za nego", Stran 26*
- Z nastavitvijo temperature programa zagotovite, da temperatura, navedena na etiketi za vzdrževanje, ne bo presežena. Temperatura, dosežena v aparatu, se lahko razlikuje od nastavljene temperature. Pri tem aparat doseže največji možni učinek pranja pri optimalni energetske učinkovitosti.
- Po posodobitvah programske opreme so lahko na voljo dodatne funkcije. → *Stran 31*

Ko je na voljo posodobitev programske opreme, so v aplikaciji Home Connect na voljo dodatne informacije.

Program	Opis	največja količina perila (kg)
Cottons 	Pranje trpežnih tkanin iz bombaža in lanu. Primerno tudi kot skrajšani program za običajno umazano perilo, če aktivirate  Speed Perfect. Nastavitev programa: <ul style="list-style-type: none"> ▪ maks. 90 °C ▪ maks. 1400 vrt/min 	9,0 5,0 ¹
Eco 40-60	Pranje tkanin iz bombaža in lanu. Opomba: Tkanine, ki jih v skladu s simbolom za nego perila lahko perete pri temperaturi od 40 °C  do 60 °C  , lahko perete skupaj. Učinkovitost pranja ustreza najboljšemu možnemu razredu učinkovitosti pranja v skladu z zakonodajo. Pri tem programu se temperatura samodejno prilagodi količini perila, da dosežete optimalno energijsko učinkovitost in najboljšo možno učinkovitost pranja. Temperature pranja ni mogoče spremeniti. Število vrtljajev ožemanja znaša največ 1400 vrt/min.	9,0
Cottons + Prewash 	Pranje trpežnih tkanin iz bombaža in lanu. Program s predpranjem za zelo umazano perilo. Opomba: Če je sistem pametnega doziranja aktiviran, se pralno sredstvo samodejno dozira za predpranje in glavno pranje. Če je pametni dozirni sistem deaktiviran, pralno sredstvo za predpranje dodajte neposredno v boben, za glavno pranje pa v prekat za ročno doziranje. → <i>Stran 16</i> Nastavitev programa: <ul style="list-style-type: none"> ▪ maks. 90 °C ▪ maks. 1400 vrt/min 	9,0 5,0 ¹
Easy Care 	Pranje tkanin iz sintetike. Nastavitev programa: <ul style="list-style-type: none"> ▪ maks. 60 °C ▪ maks. 1400 vrt/min 	4,0
Quick Mix 	Pranje tkanin iz bombaža, lanu in sintetike. Primerno za malo umazano perilo.	4,0

¹  **Speed Perfect** aktivirano

Program	Opis	največja količina perila (kg)
	Nastavitev programa: <ul style="list-style-type: none"> ▪ maks. 60 °C ▪ maks. 1400 vrt/min 	
☞ Delicates/Silk	Pranje občutljivih pralnih tkanin iz svile, viskoze in sintetike. Uporabite pralno sredstvo za občutljivo perilo ali svilo. Opomba: Posebno občutljive kose perila ali perilo s kaveljci, zankami ali loki perite v mrežici. Namig: Z nežnim pranjem perila se zmanjša obraba tekstilnih vlaken in mikroplastičnih vlaken. Nastavitev programa: <ul style="list-style-type: none"> ▪ maks. 40 °C ▪ maks. 800 vrt/min 	2,0
☞ Wool 	Pranje tkanin iz volne ali z deležem volne za ročno in strojno pranje. Da se perilo ne bi skrčilo, boben posebno nežno in z dolgimi premori premika tkanine. Uporabite pralno sredstvo za volno. Nastavitev programa: <ul style="list-style-type: none"> ▪ maks. 40 °C ▪ maks. 800 vrt/min 	2,0
☞ Rinse	Izpiranje, ki mu sledi ožemanje in črpanje vode. Nastavitev programa: maks. 1400 vrt/min	–
☞ Spin/Drain	Ožemanje in črpanje vode. Če želite samo črpanje vode, aktivirajte ☞. Perilo se ne ožame. Nastavitev programa: maks. 1400 vrt/min	–
App programs 	Dodatne programe izberite neposredno prek aplikacije Home Connect. Opise programov najdete v aplikaciji Home Connect. Opomba: Aparat mora biti povezan z domačim omrežjem in registriran v aplikaciji Home Connect. → <i>Stran 30</i>	–
☞ Sportswear	Pranje športnih oblačil in oblačil za prosti čas iz sintetike. Uporabite pralno sredstvo za športna oblačila.	2,0

Program	Opis	največja količina perila (kg)
	<p>Ne uporabljajte mehčalca.</p> <p>Namig: Močno umazano perilo perite na programu Easy Care .</p> <p>Nastavitev programa:</p> <ul style="list-style-type: none"> ▪ maks. 40 °C ▪ maks. 800 vrt/min 	
 Iron Assist	<p>Primerno za srajce, kratke majice in podobno perilo iz bombaža in lanu. – ¹</p> <p>Program za segrevanje in vlaženje suhega perila z vodno paro, tako da lahko perilo takoj po koncu programa obesite ali ga lažje zlikate.</p> <p>Največja količina perila za ta program je pet srajc ali pet majic.</p> <p>Aktivirajte  Speed Perfect, če želite s paro obdelati samo en kos perila.</p> <p>Opombe</p> <ul style="list-style-type: none"> ▪ Toplo in vlažno perilo takoj po koncu programa obesite ali ga zlikajte. ▪ Perilo se ne opere ali očisti. Ne uporabljajte pralnih ali negovalnih sredstev. ▪ Vodna para je vroča in lahko poškoduje določene tkanine ali vrste perila. <p>Zato program ni primeren za oblačila za gibanje na prostem ali oblačila iz svile in volne, npr. za puloverje.</p>	
 Automatic	<p>Pranje občutljivih tkanin iz bombaža in sintetike.</p> <p>Nežno pranje perila.</p> <p>Aparat samodejno prepozna stopnjo umazanosti in vrsto tkanine. Postopek pranja se ustrezno prilagodi.</p> <p>Opomba: Temperature in števila vrtljajev ožemanja pri tem programu ni mogoče nastaviti in se samodejno določita.</p> <p>Temperatura znaša največ 30 °C.</p> <p>Število vrtljajev ožemanja znaša največ 800 vrt/min.</p>	3,5

¹ Pranje ni mogoče

Program	Opis	največja količina perila (kg)
🌀🌀 Super 15'/30'	<p>Pranje tkanin iz bombaža in sintetike. Kratek program za malo umazane majhne kose perila.</p> <p>Program traja pribl. 30 minut.</p> <p>Če želite trajanje programa skrajšati na 15 minut, aktivirajte 🌀 Speed Perfect. Največja količina perila se zmanjša na 2,0 kg.</p> <p>Nastavitev programa:</p> <ul style="list-style-type: none"> ▪ maks. 40 °C ▪ maks. 1200 vrt/min 	<p>4,0</p> <p>2,0¹</p>

10 Pribor

Uporabljajte originalni pribor. Ta je prilagojen vašemu aparatu.

Namig: Nekateri deli pribora so na voljo tudi v drugih barvah. Obrnite se na službo za podporo strankam. → *Stran 46*

	Uporaba	Kataloška številka
Podaljšek dovodne cevi	Podaljšek dovodne cevi za hladno vodo ali za Aquastop (2,50 m).	WMZ2381
Podaljšek odtočne gibke cevi	Podaljšanje odtočne gibke cevi (2,20 m).	11057910
Spone	Večja stabilnost aparata.	WMZ2200
Koleno	Pritrditev odtočne gibke cevi.	00655300
Podstavek	Postavite aparat na višjo raven, da lažje vlagate perilo v aparat in ga jemljete iz njega.	WMZPW20W
Filter za mikroplastiko	Zunanji filter za zmanjšanje količine mikroplastike iz tkanin v odpadni vodi.	WMZMPF10

¹ 🌀 Speed Perfect aktivirano

11 Perilo

11.1 Priprava perila

POZOR

Predmeti, ki ostanejo v perilu, lahko poškodujejo perilo in boben.

- ▶ Pred uporabo odstranite vse predmete iz žepov oblačil.





Opomba



Če perilo pripravite, varujete aparat in tkanine.

- Izkrtačite pesek in zemljo
- Perilo razvrstite po barvah in vrstah tkanine in pri tem upoštevajte oznake za nego
- zapnite zadrge, sprijemala, kaveljčke in zanke
- Pasove iz blaga, trakove iz blaga in vrvice zvežite
- Odstranite kolesca za zavese in svinčene trakove
- majhne ali občutljive kose perila perite v mrežici
- velike in majhne kose perila perite skupaj
- Perilo s svežimi madeži takoj operite
- Perilo s posušenimi madeži vnaprej obdelajte in ga večkrat operite
- Perilo razgrnite in ga dajte v boben
- Perilo, obdelano s klorovim belilom, pred polnjenjem bobna večkrat izperite

11.2 Simboli za nego na etiketah za nego

Simboli za nego za pranje

Simbol	Priporočeni program
	Bombaž (običajno)
	
	Preprosta nega (nežno)
	Fino perilo / svila za ročno pranje (posebno nežno)

Simbol	Priporočeni program
	Volna (ročno pranje)
	(ni primerno za pranje v pralnem stroju)

12 Pralna in negovalna sredstva

S pravilno izbiro in uporabo pralnih in negovalnih sredstev varujete aparat in perilo.

Navodila proizvajalca za uporabo in doziranje najdete na embalaži.

Opombe

- če uporabljate tekoča pralna sredstva, uporabljajte le takšna, ki sama tečejo
- ne mešajte različnih tekočih pralnih sredstev
- ne mešajte pralnih sredstev in mehčalca
- ne uporabljajte nobenih izdelkov, ki imajo veliko dodatkov, in močno zgoščenih izdelkov
- ne uporabljajte sredstev, ki vsebujejo topila, jedkih sredstev ali sredstev, iz katerih izstopa plin
- Ne uporabljajte klorovega belila
- Barve za tkanino uporabljajte redko, ker sol za fiksiranje lahko poškoduje nerjaveče jeklo
- Krpice za lovljenje barve in umazanije uporabljajte samo v mrežici za pranje
- v aparatu ne uporabljajte sredstev za razbarvanje
- v dozirno posodo → *Stran 29* pametnega dozirnega sistema ne dodajajte kisa

13 Osnovno upravljanje

13.1 Vključite aparat

Opomba: Ko aparat po priključitvi na električno omrežje vklopite, postopek vklopa traja do ene minute.

Zahteva: Stroj je pravilno postavljen in priključen. → *Stran 11*

- ▶ Programsko stikalo nastavite na program.
- ✓ Poteka slišni preizkus delovanja.

13.2 Nastavitev programa

1. Obrnite programsko stikalo in ga nastavite na želeni program. → *Stran 21*
- ✓ Na zaslonu se prikažejo nastavitve programa.
2. Po želji lahko spremenite nastavitve programa. → *Stran 20*
Upoštevajte informacije o temi Logika upravljanja → *Stran 17*.
Nastavitve programa se za ta program ne shranijo trajno.

Opomba: Če aktivirate ali deaktivirate pametni sistem doziranja, se nastavitve shrani.

Nastavitev dodatnih programov

Zahteva: Home Connect je nameščen. → *Stran 31*

1. Nastavite program **App programs**  .
- ✓  **Remote Start** utripa.
2. Pritisnite  **Remote Start**.
- ✓ Aplikacija Home Connect prikaže programe, ki jih lahko izberete.
3. V aplikaciji Home Connect nastavite program.
4. Po želji lahko spremenite nastavitve programa. → *Stran 20*
5. Vključite program. → *Stran 27*

13.3 Odpiranje vrat

1. Sezite pod ročaj vrat in povlecite vrata.

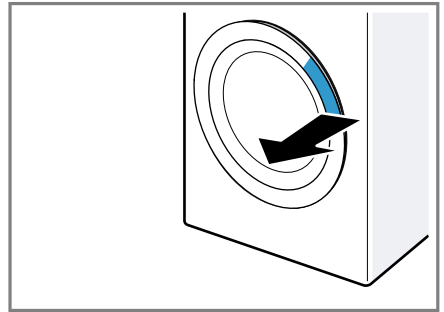

2. Odprite vrata.

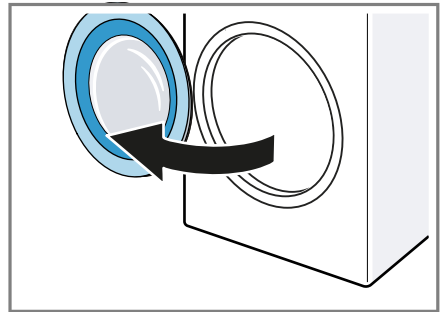

13.4 Naložite perilo

Opomba: Da preprečite mečkanje, upoštevajte največjo količino perila za programe. → *Stran 21*

Zahteve

- Perilo je pripravljeno in razvrščeno. → *Stran 26*
 - Boben je prazen.
1. Odprite vrata. → *Stran 27*
 2. Perilo naložite v boben.
 3. Zaprite vrata.
Prepričajte se, da perila niste pripravili z vrati.

13.5 Zagon programa

Opomba: Če uporabljate pametni dozirni sistem, napolnite dozirne posode, nastavite osnovno količino doziranja.

nja in vstavite predalček za detergent do prislona. → *Stran 29*

Zahteve

- Program je nastavljen. → *Stran 27*
- Vrata so zaprta.
- ▶ Pritisnite ▷|| **Start/Reload**.
- ✓ Boben se vrti in poteka samodejno zaznavanje količine perila, ki lahko traja do 2 minuti, nato začne pritekati voda.
- ✓ Na zaslonu se prikaže trajanje programa ali čas konca programa.
- ✓ Po koncu programa se na zaslonu prikaže: "End".

Opomba: Če perila po koncu programa ne vzamete iz aparata, se po 15 minutah vklopi funkcija za zaščito pred mečkanjem in traja pribl. 30 minut. Na zaslonu se prikažeta ☒ in obvestilo o prekinitvi.

Pritisnite na tipko na zaslonu, da izklopite funkcijo za zaščito pred mečkanjem in vzamete perilo iz aparata.

13.6 Namakanje perila

Opomba: Za namakanje dodatno pralno sredstvo ni potrebno. Aparat uporabi dodano pralno sredstvo za namakanje in pranje.

Zahteve

- Perilo ste naložili v aparat. → *Stran 27*
- Program je vklopljen. → *Stran 27*
- 1. Pribl. 10 minut po vklopu programa pritisnite ▷|| **Start/Reload**. Program se začasno zaustavi in perilo se lahko namaka.
- 2. Po poteku zelenega časa namakanja pritisnite ▷|| **Start/Reload**.

13.7 Naknadno dodajanje perila

Po vklopu programa lahko perilo odzamete ali dodate, odvisno od statusa programa.

1. Pritisnite ▷|| **Start/Reload**. Aparat je začasno zaustavljen. **Opomba:** Če želite dodati perilo, upoštevajte navodila na zaslonu. → *Stran 19*
2. Odprite vrata. → *Stran 27*
3. Dodajte ali odzvemite perilo.
4. Zaprite vrata.
5. Vključite program. → *Stran 27*

13.8 Prekinitev programa

1. Pritisnite ▷|| **Start/Reload**.
2. Odprite vrata. → *Stran 27*
Pri visoki temperaturi in visoki ravni vode ostanejo vrata aparata iz varnostnih razlogov zaklenjena.
 - Pri visoki temperaturi zaženite program ☼ **Rinse** .
 - Pri visoki ravni vode zaženite program © **Spin** ali nastavite ustrezen program za izčrpavanje. → *Stran 21*
3. Perilo vzemite iz aparata. → *Stran 28*

13.9 Nadaljevanje programa po uporabi funkcije Izpiranje stop

Zahteve

- Izpiranje stop je aktivirano. → "Tipke", *Stran 21*
 - Zadnje izpiranje nastavljenega programa je končano in perilo leži v vodi od izpiranja.
1. Nastavite program © **Spin** ali program za črpanje. → *Stran 21*
 2. Pritisnite ▷|| **Start/Reload**.

13.10 Jemanje perila iz aparata

1. Odprite vrata. → *Stran 27*
2. Perilo vzemite iz bobna.

13.11 Preklop aparata v stanje pripravljenosti (standby)

1. Programsko stikalo nastavite na ☉.

2. Zaprite vodovodno pipo.
3. Čiščenje gumijastega nastavka.
→ *Stran 38*

Opomba: Vrata aparata in predalček za detergent pustite odprta, da se posušita.

14 Otroško varovalo

Zavarujte aparat pred nenamernim upravljanjem upravljalnih elementov.

14.1 Aktiviranje otroškega varovala

- ▶ Za pribl. 3 sekunde pritisnite obe tipki za **3 sec.**
- ✓ Na zaslonu se prikaže **☞**.
- ✓ Upravljalni elementi so zaklenjeni.
- ✓ Otroško varovalo ostane aktivno tudi v stanju pripravljenosti aparata (standby) in če zmanjka elektrike.

14.2 Deaktiviranje otroškega varovala

Zahteva: Za deaktivacijo otroškega varovala mora biti aparat vklopljen.

- ▶ Za pribl. 3 sekunde pritisnite obe tipki za **3 sec.**
- ✓ Na zaslonu **☞** ugasne.

15 Inteligentni dozirni sistem

Pametni dozirni sistem aparata je tovarniško aktiviran in samodejno dozira tekoče pralno sredstvo in mehčalec pri programih, ki omogočajo pametno doziranje.

Opomba: Pametni dozirni sistem lahko deaktivirate s tipkami → *Stran 20*, npr. če želite ročno dozirati pralni prašek → *Stran 30*.

15.1 Točenje tekočega pralnega sredstva in mehčalca v dozirni posodi

Če želite uporabljati pametni dozirni sistem ali če se na aparatu med delovanjem prikaže obvestilo, napolnite dozirni posodi.

Opombe

- V dozirni posodi točite samo primerno tekoče pralno sredstvo in primeren mehčalec. → *Stran 26*
 - Če želite v dozirno posodo dodati tekoče pralno sredstvo ali mehčalec, uporabite enak izdelek.
 - Če želite tekoče pralno sredstvo ali mehčalec v dozirni posodi zamenjati z drugim izdelkom, najprej očistite predal za pralno sredstvo → *Stran 34*.
 - Če uporabljate pametni dozirni sistem, v prekat za ročno doziranje ne dodajajte pralnega sredstva ali mehčalca, da preprečite predoziranje ali nastajanje pene.
1. Izvlecite predalček za detergent.
 2. Odprite pokrov in nalijte tekoče pralno sredstvo **Ø** in mehčalec **⊗** v ustrezni dozirni posodi → *Stran 16*.

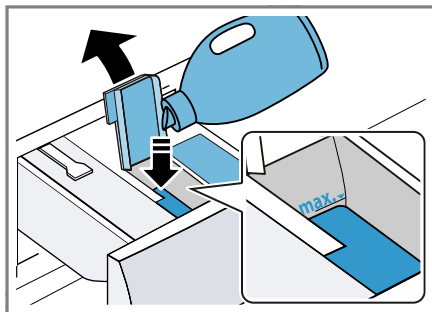

Posod ne napolnite več kot do oznake najvišje napolnjenosti.

Opomba: Po želji lahko tekoče pralno sredstvo natočite tudi v obe dozirni posodi. To storite tako, da

spremenite nastavitev dozirne posode. → *Stran 30*

3. Zaprite pokrov.

Opomba: Da se tekoče pralno sredstvo ali mehčalec ne izsuši, takoj po polnjenju zaprite pokrov.

4. Vstavite predalček za detergent.

15.2 Uporaba prekata za ročno doziranje

Če ne uporabljate pametnega dozirnega sistema, če pametno doziranje pri določenem programu ni mogoče ali če želite dodati več sredstev za nego, npr. soli za madeže ali škroba, uporabite prekat za ročno doziranje.

Opomba: Upoštevajte navodila za pralna in negovalna sredstva → *Stran 26*.

1. Izvlecite predalček za detergent.

2. V prekat za ročno doziranje → *Stran 16* natočite pralno sredstvo ali sredstvo za nego.

3. Vstavite predal za pralno sredstvo.

15.3 Sprememba nastavitve dozirne posode ☼/△

Dozirna posoda ☼/△ lahko dozira mehčalec ☼ ali tekoče pralno sredstvo △. Dozirna posoda je tovarniško nastavljena na mehčalec. Če se samodejno dozira drugo tekoče pralno sredstvo, spremenite nastavitev dozirne posode.

Opombe

- Ko spremenite vsebino dozirne posode, se osnovna količina doziranja za to dozirno posodo ponastavi.
- Če obe dozirni posodi uporabljate za tekoče pralno sredstvo, morate nastaviti eno dozirno posodo za uporabo med pranjem. → *Stran 20*
- ▶ Vsebinsko dozirne posode prilagodite v aplikaciji Home Connect.

15.4 Nastavitev osnovne količine doziranja

Če želite omogočiti pametno doziranje, nastavite osnovno količino doziranja za dozirni posodi. Osnovna količina doziranja se ujema s priporočilom za doziranje na embalaži proizvajalca pralnega sredstva. Nastavite osnovno količino doziranja, ki ustreza priporočilu za doziranje za 4,5 kg običajno umazanega perila. Pri tem upoštevajte trdoto vode.

Namig: Osnovno količino doziranja lahko nastavite tudi v aplikaciji Home Connect.

1. Pribl. 3 sekunde držite **i-DOS**.
- ✓ Na zaslonu se prikaže nastavljena osnovna količina doziranja za △.
2. Če želite nastaviti osnovno količino doziranja za ☼, pritisnite **i-DOS**.
3. Za prilagoditev nastavitve pritisnite **Finished in**.
4. Nastavitev shranite tako, da počakate nekaj časa.

16 Home Connect

Ta aparat je možno priklopiti na internetno omrežje. Svoj aparat povežite z mobilno končno napravo, da boste lahko upravljali funkcije prek aplikacije Home Connect, prilagajali osnovne nastavitve ali nadzorovali trenutno stanje delovanja.

Storitve Home Connect niso na voljo v vsaki državi. Razpoložljivost funkcije Home Connect je odvisna od razpoložljivosti storitev Home Connect v vaši državi. Informacije so vam na voljo na: www.home-connect.com. Aplikacija Home Connect vas vodi skozi celotni postopek prijave. Sledite navodilom in upoštevajte napotke v aplikaciji Home Connect.

Opombe

- Upoštevajte varnostne napotke v teh navodilih za uporabo in zagotovite, da bodo upoštevani tudi, ko aparat upravljate prek aplikacije Home Connect.
→ "Varnost", *Stran 3*
- Upravljanje na aparatu ima vedno prednost. V tem času upravljanje prek aplikacije Home Connect ni mogoče.

16.1 Nastavitev Home Connect

Zahteva: Aparat na mestu postavitve sprejema signal domačega omrežja WLAN (Wi-Fi).

1. Skenirajte naslednjo QR kodo.



Prek kode QR lahko namestite aplikacijo Home Connect in povežete aparat.

2. Sledite navodilom v aplikaciji Home Connect.

16.2 Deaktiviranje Wi-Fi na aparatu

1. Za pribl. 3 sekunde pritisnite **Remote Start**.
 2. Tolikokrat pritisnite **Remote Start**, da se na zaslonu prikaže "on".
 3. Pritisnite **Start/Reload**, da deaktivirate Wi-Fi.
- ✓ Na zaslonu se prikaže "oFF".

Opomba: Če želite zapustiti nastavitve Home Connect, za pribl. 3 sekunde pritisnite **Remote Start**.

16.3 Aktiviranje Wi-Fi na aparatu

1. Za pribl. 3 sekunde pritisnite **Remote Start**.
 2. Tolikokrat pritisnite **Remote Start**, da se na zaslonu prikaže "oFF".
 3. Pritisnite **Start/Reload**, da aktivirate Wi-Fi.
- ✓ Na zaslonu se prikaže "on".

Opombe

- Ko je Wi-Fi aktiviran, se na zaslonu izmenično prikazujeta "on" in moč signala povezave Wi-Fi.
- Če želite zapustiti nastavitve Home Connect, za pribl. 3 sekunde pritisnite **Remote Start**.

16.4 Namestitev posodobitve programske opreme

Opomba: Ko je na voljo posodobitev programske opreme, se v aplikaciji Home Connect prikaže obvestilo.

- ▶ Da namestite posodobitev programske opreme, sledite navodilom v aplikaciji Home Connect.
- ✓ Med namestitvijo je upravljalno polje deloma zaklenjeno.
- ✓ V primeru motnje lahko namestitev traja do 40 minut. Omrežnih nastavitve ali aparata ne ponastavljajte na tovarniške nastavitve.

Opomba: Trenutno različico programske opreme lahko najdete v aplikaciji Home Connect pod informacijami o aparatu.

16.5 Ponastavitev omrežnih nastavitvev aparata

1. Za pribl. 3 sekunde pritisnite **Remote Start**.

2. Tolikokrat pritisnite **Remote Start**, da se na zaslonu prikaže "rES".
 3. Za pribl. 3 sekunde pritisnite **Start/Reload**.
- ✓ Omrežne nastavitve so ponastavljene.

16.6 Daljinski zagon

Omogočite daljinski zagon aparata prek aplikacije Home Connect.

Opomba

Daljinski zagon se deaktivira v naslednjih primerih:

- Vrata aparata so odprta.
- Po izpadu električnega toka.

Aktiviranje daljinskega zagona

Zahteve

- Vrata aparata so zaprta.
 - Predal za pralno sredstvo je vstavljen.
- ▶ Pritisnite **Remote Start**.
- ✓ — (Remote Start) sveti in omogočen je daljinski zagon aparata prek aplikacije Home Connect.

Deaktiviranje daljinskega zagona

- ▶ Pritisnite **Remote Start**.
- ✓ — (Remote Start) ugasne.

16.7 Daljinska diagnoza

Pooblaščen servis lahko z daljinsko diagnostiko dostopa do vašega aparata, če jim sporočite, da si to želite, če je vaš aparat povezan s strežnikom Home Connect in če je daljinska diagnostika v državi, v kateri uporabljate aparat, na voljo.

Namig: Več informacij in podatke o razpoložljivosti daljinske diagnostike v vaši državi najdete na strani za servis/pomoč na lokalni spletni strani: www.home-connect.com.

16.8 Varstvo podatkov

Upoštevajte navodila za varstvo podatkov.

Ko se vaš aparat prvič poveže z domačim omrežjem, priključenim na internet, aparat posreduje strežniku Home Connect naslednje kategorije podatkov (prva registracija):

- Jasna oznaka aparata (ki jo predstavljajo kode aparata in naslov MAC vgrajenega komunikacijskega modula Wi-Fi).
- Varnostni certifikat komunikacijskega modula Wi-Fi (za informacijsko-tehnično zaščito povezave).
- Trenutna različica programske opreme in strojne opreme vašega hišnega aparata.
- Stanje morebitne predhodne nastavitve na tovarniške nastavitve.

S to prvo registracijo pripravite aparat za uporabo funkcij Home Connect in jo morate opraviti šele takrat, ko želite prvič uporabiti funkcije Home Connect.

Opomba: Upoštevajte, da se lahko funkcije Home Connect uporabljajo le v povezavi z aplikacijo Home Connect. Informacije o varstvu podatkov lahko odprete v aplikaciji Home Connect.

17 Osnovne nastavitve

Osnovne nastavitve aparata lahko prilagodite svojim potrebam.

Opomba: Osnovne nastavitve lahko spremenite tudi v aplikaciji Home Connect.

17.1 Pregled osnovnih nastavit

Opomba: Po posodobitvah programske opreme so lahko na voljo dodatne funkcije. → *Stran 31*

Ko je na voljo posodobitev programske opreme, so v aplikaciji Home Connect na voljo dodatne informacije.

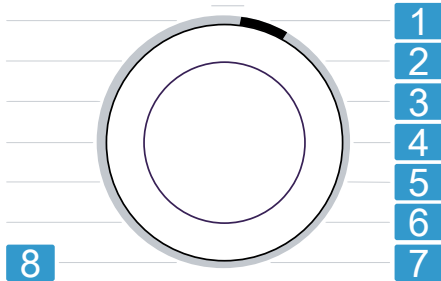

Stikalo za izbiro programa z položaji za programe

- 1** Nastavite glasnost signala ob koncu programa:
A: 0 (izkl.) do A: 4 (zelo glasno)
- 2** Nastavite glasnost signala ob pritisku na tipke:
b: 0 (izkl.) do b: 4 (zelo glasno)
- 3** Nastavite osvetlitev zaslona:
C: 1 (majhno) do C: 4 (zelo veliko)
- 4** Zaženite program za čiščenje in nego bobna (dc).
- 5** Aktivirajte (d:on) ali deaktivirajte (d:off) opomnik za čiščenje bobna.
- 6** Aktivirajte (E:on) ali deaktivirajte (E:off) zaščito pred mečkanjem.
Boben po koncu programa v rednih časovnih intervalih premika perilo, da se manj mečka.

- 7** Prikažite število zaključenih programov (PC).
- 8** Ponastavite aparat na tovarniške nastavitve (rES).

17.2 Spreminjanje osnovnih nastavit

1. Za priklic osnovnih nastavit pribl. 3 sekunde držite obe tipki **3 sec.**
 - ✓ Na zaslonu se prikaže .
2. S stikalom za izbiro programa izberite želeno osnovno nastavit. → *Stran 33*
3. Prilagodite osnovno nastavit:
 - ▶ Za spremembo vrednosti pritisnite **Finished in**.
 - ▶ Za ponastavitev aparata na tovarniške nastavitve pribl. 3 sekunde držite **Start/Reload**.
 - ▶ Za zagon čiščenja bobna pritisnite **Start/Reload**.
4. Za izhod iz osnovnih nastavit pritisnite katero koli tipko razen **Finished in** ali **Start/Reload**.

18 Čiščenje in nega

POZOR

Trdi, ostri ali grobi predmeti lahko poškodujejo aparat.

- ▶ Za čiščenje ne uporabljajte trdih ali ostrih predmetov, abrazivnih sredstev ali jeklene volne.
- ▶ Aparat čistite samo z vodo in mehko krpo.

18.1 Čiščenje bobna

Boben očistite, če ste 20-krat prali pri temperaturi 40 °C ali manj, če utripa ali če aparata dolgo niste uporabljali, vendar najmanj enkrat letno.

⚠ PREVIDNO

Nevarnost poškodb!

Če trajno perete pri nizki temperaturi in ne prezračujete aparata, se lahko boben poškoduje, kar lahko povzroči telesne poškodbe.

- ▶ Redno izvajajte program za čiščenje bobna ali perite pri temperaturi najmanj 60 °C.
- ▶ Po vsaki uporabi pustite vrata in predalček za detergent odprta, da se aparat posuši.
- ▶ V aplikaciji Home Connect ali v osnovnih nastavitvah → *Stran 32* izberite program za čiščenje bobna. Opravite program brez perila s pralnim praškom s kisikovim belilom ali s čistilnim sredstvom za nego notranjosti aparata.

18.2 Čiščenje predala za pralna sredstva

Če želite tekoče pralno sredstvo ali mehčalec v dozirni posodi zamenjati z drugim izdelkom ali če je predal za pralno sredstvo umazan, očistite predal za pralno sredstvo.

POZOR

Enota črpalke vsebuje električne komponente.

Električni elementi se ob stiku s tekočinami lahko poškodujejo.

- ▶ Enote črpalke ne perite v pomivalnem stroju ali potaplajte v vodo.
- ▶ Električni priključek na zadnji strani varujte pred vlago, pralnimi sredstvi in ostanki mehčalca.

Opomba: Skenirajte kodo QR, da se prikaže animacija o poteku.



1. Preklopite aparat v stanje pripravljenosti (standby). → *Stran 28*
2. Izvlecite predalček za detergent.
3. Vložek potisnite navzdol in odstranite predal za pralno sredstvo.

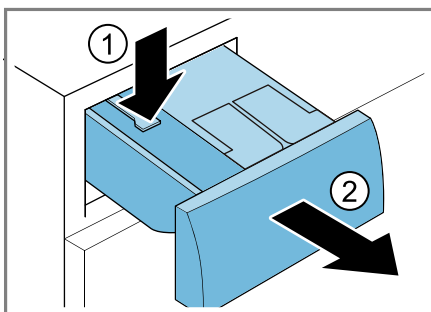

4. Odstranite črpalko.

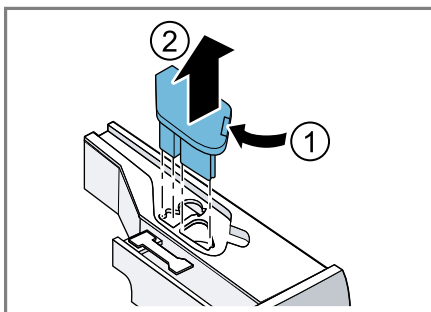

5. Pokrov predala za pralno sredstvo sprostite in ga odstranite.

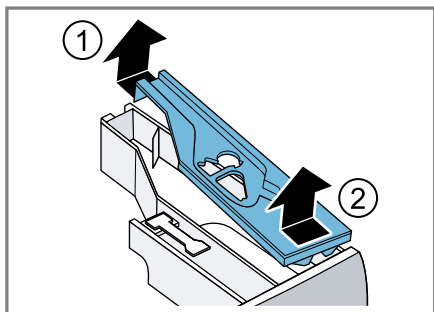

6. Izpraznite predal za pralno sredstvo.

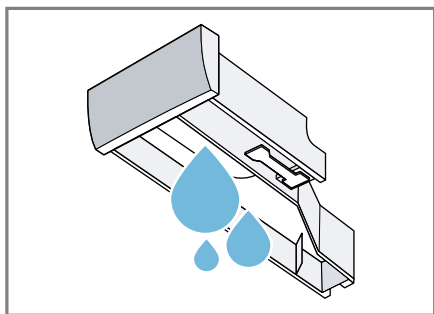

7. Črpalko očistite z vlažno krpo.

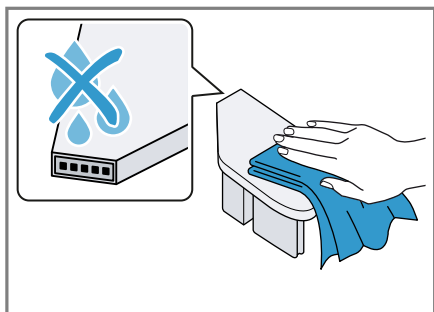

8. Predal za pralno sredstvo in pokrov očistite z mehko vlažno krpo ali ročno prho.

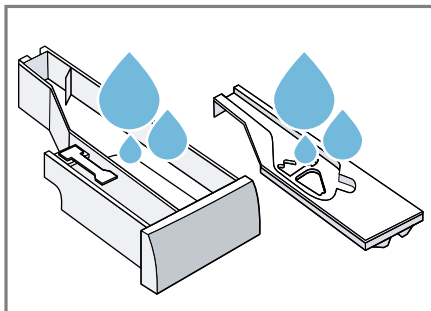

9. Predal za pralno sredstvo, pokrov in črpalko osušite in vstavite.

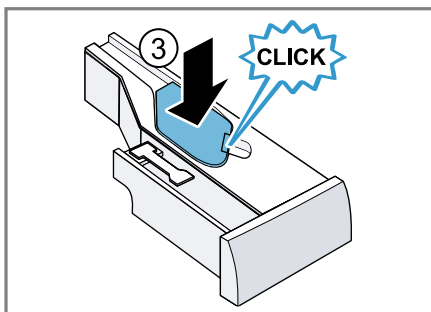
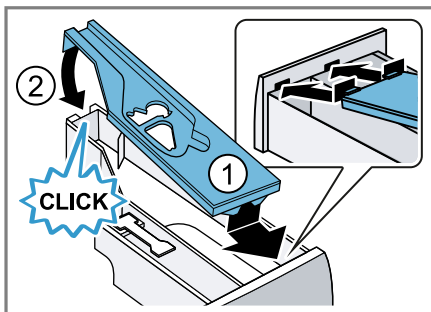

10. Očistite ohišje predala za pralno sredstvo v aparatu.

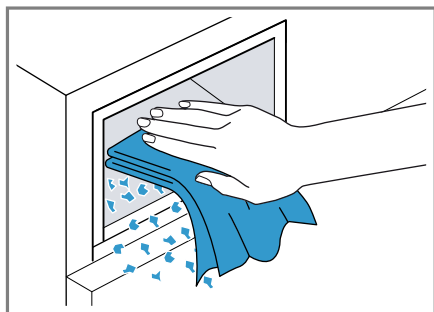

11. Vstavite predalček za detergent.

18.3 Čiščenje črpalke za pralno raztopino

Črpalko za pralno raztopino čistite redno, najmanj enkrat letno, ali če pride do motenj, npr. zamašitve ali ropanja.

Opomba: Skenirajte kodo QR, da se prikaže animacija o poteku. Preden vklopite animacijo, upoštevajte naslednja varnostna navodila.



Praznjenje črpalke za pralno raztopino

1. Zaprite vodovodno pipo.
2. Preklopite aparat v stanje pripravljenosti (standby). → *Stran 28*
3. Izključite vtič aparata iz električnega omrežja.

4. Odprite vzdrževalno loputo in jo odstranite.

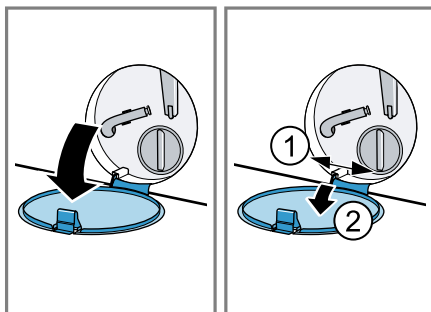

5. Pod odprtino potisnite primerno posodo za odtekanje raztopine pralnega sredstva.

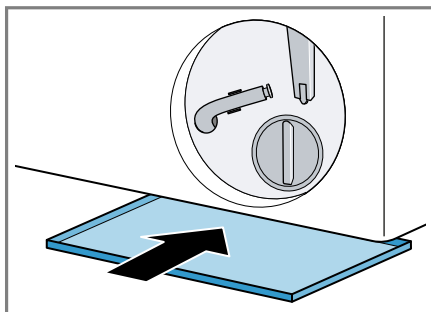

6. Cev za izpraznitev snemite iz držala.

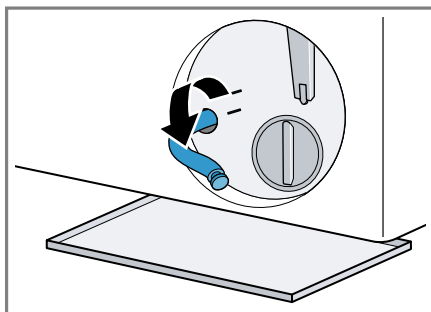

7. **⚠ PREVIDNO – Nevarnost oparin!**

Pralna raztopina je pri pranju z visokimi temperaturami vroča.

- ▶ Ne dotikajte se vroče pralne raztopine.

Snemite pokrovček, da raztopina pralnega sredstva odteče v posodo.

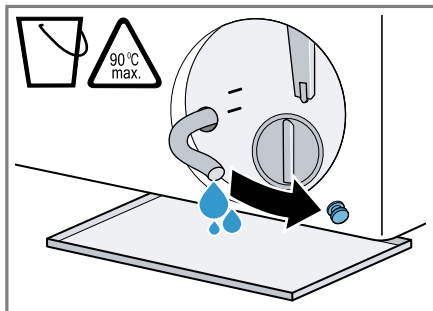

8. Po praznjenju natakните pokrovček.

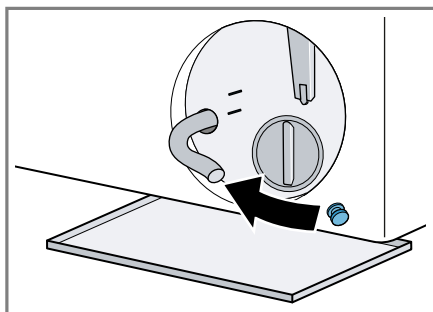

9. Cev za izpraznitev vpnite v držalo.

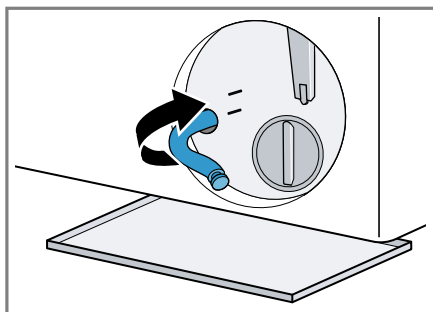

Čiščenje črpalke za pralno raztopino

Zahteva: Črpalka za pralno raztopino je prazna. → *Stran 36*

1. Ker je v črpalke za pralno raztopino lahko še nekaj vode, previdno odvijte pokrov črpalke.

- ▶ Zaradi grobe umazanije se lahko filtrski vložek v ohišju črpalke zagoddi. Namočite umazanijo in odstranite filtrski vložek.

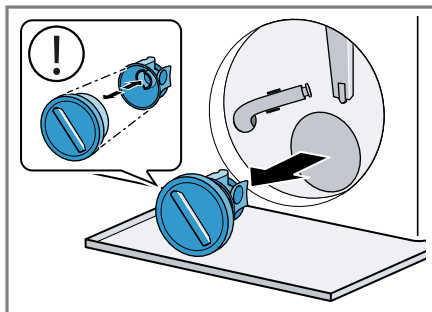

Pokrov črpalke je sestavljen iz dveh delov, ki ju za čiščenje lahko razstavite.

2. Očistite notranjost, navoje pokrova črpalke in ohišje črpalke.

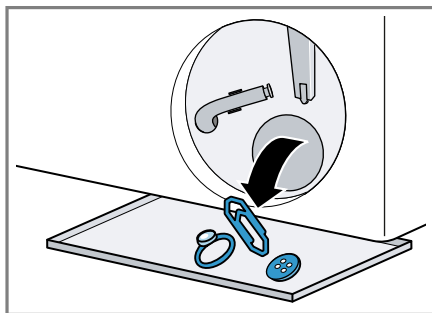

Krpice za lovljenje barve in umazanije lahko blokirajo črpalke za pralno raztopino. Krpice za lovljenje barve in umazanije uporabljajte samo v mrežici za pranje.

3. Prepričajte se, da se rotor črpalke za pralno raztopino prosto vrti.

4. Namestite pokrov črpalke.
- ▶ Prepričajte se, da so sestavni deli pokrova črpalke pravilno nameščeni.

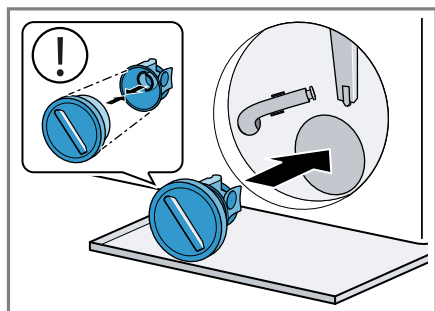

5. Pokrov črpalke privijte do prislon.

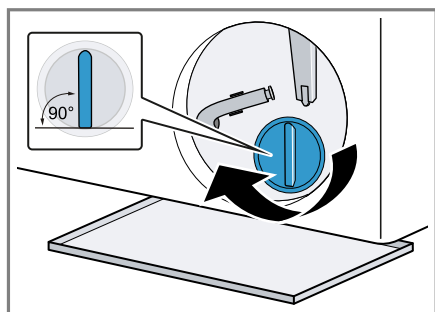

Ročaj pokrova črpalke mora stati navpično.

6. Vstavite vzdrževalno loputo in jo zaprite.

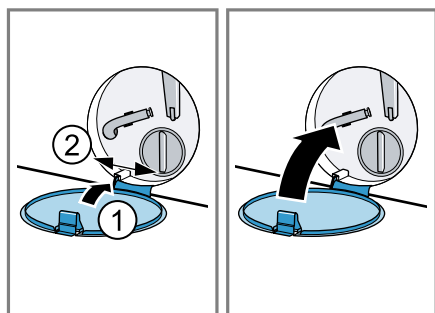

Pred naslednjim pranjem

Da pri naslednjem pranju pralno sredstvo ne bi neuporabljeno steklo v odtok, izvedite ustrezen program za izčrpavanje, potem ko ste izpraznili črpalke za pralno raztopino.

1. Odprite vodovodno pipo.
2. Omrežni vtič vključite v vtičnico.
3. Vključite aparat.
4. V prekat za ročno doziranje nalijte en liter vode.
5. Izberite ustrezen program za izčrpavanje. → *Stran 21*

18.4 Očistite gumijasti nastavek

Redno čistite gumijasti nastavek.

1. Odprite vrata. → *Stran 27*
2. Iz gumijastega nastavka odstranite tujke in vlakna.

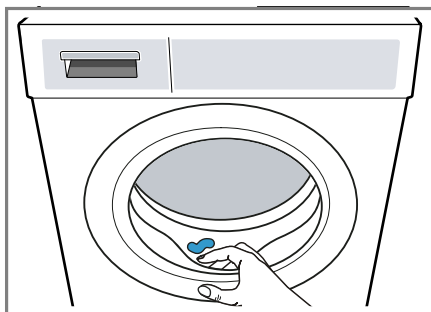

3. Gumijasti nastavek znotraj in zunaj očistite z vlažno krpo in ga obrišite do suhega.

19 Odpravljanje motenj



Manjše motnje na aparatu lahko odpravite sami. Preverite informacije za odpravljanje motenj, preden se obrnete na pooblaščen servis. Tako se izognete nepotrebnim stroškom.



OPOZORILO







Nevarnost električnega udara!





Nestrokovna popravila so nevarna.



- ▶ Nikoli ne spreminjajte aparata ali njegovih tehničnih lastnosti.
- ▶ Popravila aparata sme izvajati samo izšolano strokovno osebje.
- ▶ Za popravilo aparata je dovoljeno uporabljati samo originalne nadomestne dele.
- ▶ Če se omrežni priključni vodnik aparata poškoduje, ga mora zamenjati proizvajalec ali njegova servisna služba ali podobna kvalificirana oseba, da se izognete nevarnostim.

Napaka	Vzrok in odprava napak
Zaslon ugasne in — (▷ Start/Reload) utripa.	Način za varčevanje z energijo je aktiven. <ul style="list-style-type: none"> ▶ Pritisnite ▷ Start/Reload.
E:36 -10 / E:30 -80 Aparat ne črpa pralne raztopine.	<p>Odtočna gibka cev je previsoko priključena, je preopnjena, stisnjena ali nedovoljeno podaljšana.</p> <ul style="list-style-type: none"> ▶ Preverite vgradnjo odtočne gibke cevi. → <i>Stran 13</i> <hr/> <p>Odtočna cev ali odtočna gibka cev je zamašena.</p> <ul style="list-style-type: none"> ▶ Očistite odtočno cev in odtočno gibko cev. <hr/> <p>Črpalka za pralno raztopino je zamašena ali pa pokrov črpalke ni pravilno nameščen.</p> <ul style="list-style-type: none"> ▶ Preverite, ali je pokrov črpalke pravilno nameščen. → <i>Stran 36</i> ▶ Očistite črpalko za pralno raztopino. → <i>Stran 36</i> <hr/> <p>Dozirali ste preveč pralnega sredstva.</p> <ul style="list-style-type: none"> ▶ Če je pametno doziranje aktivirano, zmanjšajte osnovno količino doziranja. → <i>Stran 30</i> ▶ Če dozirate ročno, pri naslednjem pranju enake količine perila zmanjšajte količino pralnega sredstva. <hr/> <p> je aktiviran.</p> <ul style="list-style-type: none"> ▶ Zaženite program  Spin ali ustrezen program za črpanje. → <i>Stran 21</i>
E:36 -25 -26	<p>Črpalka za pralno raztopino je zamašena.</p> <ul style="list-style-type: none"> ▶ Očistite črpalko za pralno raztopino. → <i>Stran 36</i>

Napaka	Vzrok in odprava napak
E:10 -00 -10 -20	<p>Črpalka inteligentnega dozirnega sistema je blokirana.</p> <ol style="list-style-type: none"> 1. Očistite predalček za detergent. → <i>Stran 34</i> 2. Če motnje ne morete odpraviti, pokličite službo za podporo strankam. → <i>Stran 46</i> <p>Opomba: Do takrat, ko bo motnja odpravljena, lahko deaktivirate pametni sistem doziranja in dozirate ročno. → <i>Stran 20</i></p>
H:32	<p>Aparat je prekinil ožemanje zaradi neenakomerne porazdelitve perila.</p> <ul style="list-style-type: none"> ▶ Znova razporedite perilo v bobnu.
E:30 -10 / 	<p>Vodovodna pipa je zaprta.</p> <ul style="list-style-type: none"> ▶ Odprite vodovodno pipo. <p>Dovodna cev je prepognjena ali stisnjena.</p> <ul style="list-style-type: none"> ▶ Preverite vgradnjo dovodne cevi. → <i>Stran 13</i> <p>Sita v dovodu vode so zamašena.</p> <ul style="list-style-type: none"> ▶ Očistite sita v dovodu vode. <p>Skenirajte kodo QR, da se prikaže animacija o poteku.</p> 
	<p>Vodni tlak je prenizek.</p> <ul style="list-style-type: none"> ▶ Preverite, ali je vodni tlak v pipi za vodo zadosten. <p>Sistem za merjenje višine vode je v okvari.</p> <p>Hkrati s sporočilom o napaki aparat začne izčrpavati.</p> <ol style="list-style-type: none"> 1. Počakajte pribl. 5 minut, da je izčrpavanje končano. 2. Znova zaženite aparat. <p>Če je potrebno, se postopek izčrpavanja znova zažene.</p> <ol style="list-style-type: none"> 3. Če motnje ne morete odpraviti, pokličite službo za podporo strankam. → <i>Stran 46</i>
E:30 -20	<p>Kritična motnja v delovanju.</p> <ul style="list-style-type: none"> ▶ Zaprite vodovodno pipo. <p>Hkrati s sporočilom o napaki aparat začne izčrpavati.</p> <ol style="list-style-type: none"> 1. Počakajte pribl. 5 minut, da je izčrpavanje končano. 2. Znova zaženite aparat. <p>Če je potrebno, se postopek izčrpavanja znova zažene.</p> <ol style="list-style-type: none"> 3. Če motnje ne morete odpraviti, pokličite službo za podporo strankam. → <i>Stran 46</i>

Napaka	Vzrok in odprava napak
E:30 -20	<p>Dozirali ste preveč pralnega sredstva.</p> <ul style="list-style-type: none"> ▶ Če dozirate ročno, pri naslednjem pranju enake količine perila zmanjšajte količino pralnega sredstva. <hr/> <p>Aparat je dolil dodatno vodo.</p> <ul style="list-style-type: none"> ▶ Med delovanjem v aparat ne dolivajte dodatne vode.
Vse druge kode napak.	<p>Motnja v delovanju</p> <ol style="list-style-type: none"> 1. Za vnovični zagon aparata za pribl. 3 sekunde hkrati pritisnite  Anti Stain in  Water/Rinse +. 2. Če motnje ne morete odpraviti, aparat za najmanj 30 sekund izklopite iz električnega omrežja. Izvlecite vtič priključnega kabla iz vtičnice ali izklopite varovalko v omarici z varovalkami. 3. Če motnje ne morete odpraviti, pokličite službo za podporo strankam. → <i>Stran 46</i> <p>Med klicem natančno navedite sporočilo o napaki. Če je mogoče, dokumentirajte motnjo s fotografijami in videi.</p>
	<p>Predal za pralno sredstvo ni povsem vstavljen.</p> <ul style="list-style-type: none"> ▶ Vstavite predalček za detergent. <hr/> <p>Enota črpalke ni pravilno vstavljena.</p> <ul style="list-style-type: none"> ▶ Preverite, ali je enota črpalke pravilno vstavljena. → <i>Stran 34</i>
: utripa in program se začasno zaustavi.	<p>Aparat je zaznal nihanja napetosti. Ukrep ni potreben. Ko se napajanje stabilizira, se program odvija naprej kot običajno.</p> <p>Opomba: Trajanje programa se podaljša.</p>
 ali močno penjenje.	<p>Dozirali ste preveč pralnega sredstva.</p> <ul style="list-style-type: none"> ▶ Jedilno žlico mehčalca zmešajte z 0,5 litra vode in vlijte mešanico v prekat za ročno doziranje (ne pri oblačilih za prosti čas, športnih oblačilih in tkaninah s puhom). ▶ Če je pametno doziranje aktivirano, zmanjšajte osnovno količino doziranja. → <i>Stran 30</i> ▶ Če dozirate ročno, pri naslednjem pranju enake količine perila zmanjšajte količino pralnega sredstva.
 utripa.	<p>Vrata niso popolnoma zaprta.</p> <ol style="list-style-type: none"> 1. Prepričajte se, da perila niste priprli z vrati. 2. Zaprite vrata.
	<p>Potrebno je čiščenje bobna.</p> <ul style="list-style-type: none"> ▶ Očistite boben. → <i>Stran 33</i>

Napaka	Vzrok in odprava napak
Zaslon in tipke se ne odzivajo.	<p>Motnja v programu.</p> <ol style="list-style-type: none"> 1. Za vnovični zagon aparata za pribl. 3 sekunde hkrati pritisnite  Anti Stain in  Water/Rinse +. 2. Če motnje ne morete odpraviti, aparat za najmanj 30 sekund izključite iz električnega omrežja. Izvlecite vtič priključnega kabla iz vtičnice ali izklopite varovalko v omarici z varovalkami.
Home Connect ne deluje pravilno.	<p>Možni so različni vzroki.</p> <ol style="list-style-type: none"> 1. Ponastavite omrežne nastavitve aparata. → <i>Stran 31</i> 2. Ponovno nastavite Home Connect. → <i>Stran 31</i> <p>► Pomaknite se na www.home-connect.com.</p>
⚠ i-DOS ni mogoče pritisniti.	<p>Izbrani program ali potek programa ne omogoča inteligentnega doziranja.</p> <p>► Uporabite prekat za ročno doziranje. → <i>Stran 30</i></p>
Program se ne zažene.	<p>Otroška zaščita je aktivirana.</p> <p>► Deaktivirajte otroško varovalo. → <i>Stran 29</i></p> <hr/> <p>⌚ Finished in je aktiviran.</p> <p>► Preverite, ali je ⌚ Finished in aktiviran. → <i>Stran 21</i></p> <hr/> <p>Predal za pralno sredstvo ni povsem vstavljen.</p> <p>► Vstavite predalček za detergent.</p>
Program se je prekinil ali zaključil, vrat pa ni mogoče odpreti.	<p>Temperatura je previsoka.</p> <p>► Zaženite program  Rinse ali počakajte, da temperatura pade.</p> <hr/> <p>Raven vode je previsoka.</p> <p>► Zaženite program  Spin ali ustrezen program za črpanje. → <i>Stran 21</i></p>
Ob izpadu električnega toka vrat ni mogoče odpreti.	<p>Vrata so zaklenjena.</p> <p>► Odprite vrata z odklepanjem v sili. → <i>Stran 44</i></p>
Po zagonu programa se boben sunkovito premakne.	<p>Ne gre za napako. Vklopil se je notranji preizkus motorja.</p> <p>Ukrep ni potreben.</p>
Boben se vrti, voda ne doteka.	<p>Ne gre za napako. Prepoznavanje količine perila je aktivno do 2 minuti.</p> <p>Ukrep ni potreben.</p>
V bobnu ni videti vode.	<p>Ne gre za napako. Raven vode ne sega do vidnega območja.</p> <p>Ukrep ni potreben.</p>
Večkratno kratko ožemanje.	<p>Ne gre za napako. Aparat odpravlja neuravnoteženost z večkratnim prerazporejanjem perila.</p> <p>Ukrep ni potreben.</p>

Napaka	Vzrok in odprava napak
Tresljaji, premiki in glasnen hrup aparata med ožemanjem.	<p>Aparat ni pravilno izravnán.</p> <ul style="list-style-type: none"> ▶ Izravnajte aparat. → <i>Stran 14</i> <hr/> <p>Noge aparata niso pritrjene.</p> <ul style="list-style-type: none"> ▶ Pritrdite noge aparata. → <i>Stran 14</i> <hr/> <p>Transportnih varoval niste odstranili.</p> <ul style="list-style-type: none"> ▶ Odstranite transportna varovala.
Visoko število vrtljajev pri ožemanju ni doseženo.	<p>Aparat odpravlja neuravnoteženost z zmanjšanim številom vrtljajev pri ožemanju.</p> <p>Ukrep ni potreben.</p>
Trajanje programa se med potekom pranjem spreminja.	<p>Ne gre za napako. Elektronika optimira potek programa, zaradi močnega penjenja se je vklopilo še eno izpiranje in aparat odpravlja neuravnoteženost.</p> <p>Ukrep ni potreben.</p>
Šumenje, sikanje, brenčanje ali zvok sesanja.	<p>Ne gre za napako. Voda priteka, pralno in negovalno sredstvo se dozirata, potekajo preizkusi delovanja ali pa aparat črpa pralno raztopino.</p> <p>Ukrep ni potreben.</p>
Ropot, žvenket v črpalki za pralno raztopino.	<p>V črpalki za pralno raztopino je tujek.</p> <ul style="list-style-type: none"> ▶ Očistite črpalko za pralno raztopino. → <i>Stran 36</i>
Nezadosten učinek čiščenja ali ostanki pralnega sredstva na perilu.	<p>Pralna sredstva lahko vsebujejo snovi, ki niso topne v vodi in se nabirajo na perilu.</p> <ul style="list-style-type: none"> ▶ Zaenite program  Rinse ali po sušenju skratčite perilo. <hr/> <p>Pralno sredstvo v dozirni posodi je neprimerno ali se je zgostilo.</p> <ol style="list-style-type: none"> 1. Preverite, ali je uporabljeni detergent primeren. → <i>Stran 26</i> 2. Preverite, ali se je detergent v dozirni posodi zgostil. 3. Če je detergent neprimeren ali se je zgostil, izpraznite in očistite dozirno posodo. → <i>Stran 34</i> <hr/> <p>Osnovna količina doziranja ni pravilno nastavljená.</p> <ul style="list-style-type: none"> ▶ Nastavite osnovno količino doziranja. → <i>Stran 30</i>
Po koncu programa  Iron Assist so na tkaninah nastali vlažni madeži.	<p>Vodne kapljice iz bobna ali z vrat so navlažile tkanine. Kapljice so bodisi kondenzirana para ali preostala vlaga predhodnega programa pranja.</p> <ul style="list-style-type: none"> ▶ Tkanine zlikajte ali jih obesite, da se posušijo.
Perilo je po ožemanju premokro.	<p>Nastavljeno je nizko število vrtljajev ožemanja.</p> <ul style="list-style-type: none"> ▶ Zaženite program  Spin. ▶ Pri naslednjem pranju nastavite višje število vrtljajev ožemanja.

Napaka	Vzrok in odprava napak
Perilo je po ožemanju premokro.	<p>Aparat odpravlja neuravnoteženost z zmanjšanim številom vrtljajev pri ožemanju.</p> <ol style="list-style-type: none"> 1. Znova razporedite perilo v bobnu. 2. Zaženite program © Spin .
Mečkanje perila.	<p>Izbrani program ni primeren za to vrsto tkanine.</p> <ul style="list-style-type: none"> ▶ Nastavite primeren program. → <i>Stran 21</i> <hr/> <p>Nastavljeno je visoko število vrtljajev ožemanja.</p> <ul style="list-style-type: none"> ▶ Pri naslednjem pranju nastavite nižje število vrtljajev ožemanja. <hr/> <p>Količina perila je neprimerna.</p> <ul style="list-style-type: none"> ▶ Upoštevajte največjo količino perila za programe. → <i>Stran 21</i> ▶ Pripravite perilo. → <i>Stran 26</i>
Pri dovodni cevi izteka voda.	<p>Dovodna cev ni pravilno priključena ali je poškodovana.</p> <ul style="list-style-type: none"> ▶ Preverite vgradnjo dovodne cevi. → <i>Stran 11</i> <p>Če je dovodna cev poškodovana, jo zamenjajte.</p>
Pri odtočni cevi izteka voda.	<p>Odtočna gibka cev ni pravilno priključena ali je poškodovana.</p> <ul style="list-style-type: none"> ▶ Preverite vgradnjo odtočne gibke cevi. → <i>Stran 11</i> <p>Če je odtočna gibka cev poškodovana, jo zamenjajte.</p>
Voda izteka pod vrati.	<p>Zaradi umazanije na vratih ali na manšeti vrata ne tesnijo.</p> <ul style="list-style-type: none"> ▶ Očistite vrata in manšeto.
V aparatu so nastale neprijetne vonjave.	<p>Zaradi vlage in ostankov pralnega sredstva se lahko razmnožujejo bakterije.</p> <ul style="list-style-type: none"> ▶ Očistite boben. → <i>Stran 33</i> ▶ Če aparata ne uporabljate, pustite vrata in predal za pralna sredstva odprta, da lahko preostala voda izhlapi.

19.1 Odklepanje v sili

Odklepanje vrat

Zahteva: Črpalka za pralno raztopino je prazna. → *Stran 36*

1. **POZOR** – Če voda izteka, lahko povzroči materialno škodo.
 - ▶ Ne odpirajte vrat, če skozi steklo vidite vodo.

Die Notentriegelung mit einem Werkzeug nach unten ziehen und loslassen.

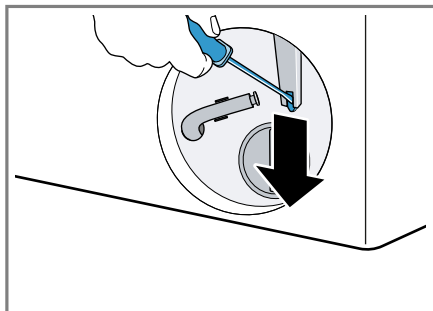

- ✓ Zapora vrat se sprostí.
2. Vstavite vzdrževalno loputo, da se zaskoči.
3. Zaprite vzdrževalno loputo.

20 Transport, skladiščenje in odstranjevanje

20.1 Demontaža aparata

1. Zaprite vodovodno pipo.
2. Preklopite aparat v stanje pripravljenosti (standby). → *Stran 28*
3. Izvlecite priključni vtič aparata.
4. Izpustite pralno raztopino.
→ *"Čiščenje črpalke za pralno raztopino", Stran 36*
5. Odklopíte cevi.
6. Izpraznite dozirni posodi.

20.2 Namestitèv transportnih varoval

Za preprečevanje poškodb med transportom pred transportom zavarujte aparat s transportnimi varovali.

1. Pokrívno kapo¹ odstránite z izvijačem.

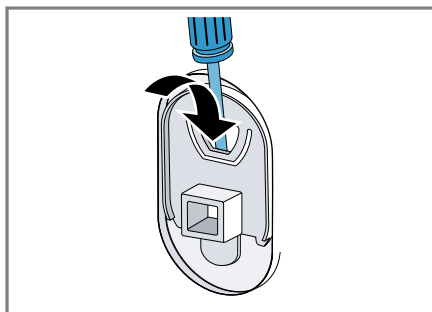

Pokrívno kapo shranite.

2. Vstavite 4 transportna varovala.

20.3 Ponovni vklop aparata

- ▶ Več informacij najdete pod Namestitèv in priključitev → *Stran 11* in pod Vklòp pranja brez perila → *Stran 15*.

20.4 Odstránitev starega aparata v odpad

Okolju prijazna odstránitev v odpad omogoča ponovno uporabo dragocennih surovin.

⚠ OPOZORILO

Nevarnost ogroženosti zdravja!

- Otroci se lahko zaprejo v aparat in s tem ogrozijo svoje življenje.
- ▶ Aparata ne smete postaviti za vrata, ki jih je mogoče zapreti, drsna vrata ali vrata s tečajem, ki je nasproti aparata, ki onemogočajo popolno odpiranje aparata.
 - ▶ Pri odsluženih aparatih izvlecite vtič omrežnega priključnega kabla, prerežite kabel in uničite ključavnico aparata, da se vrata aparata ne zaprejo več.

¹ Število pokrívnihi kap se pri različnih modelih razlikuje.

1. Izvlecite vtič iz omrežnega priključnega vodnika.
2. Prerežite omreži priključni vodnik.
3. Aparat odstranite na okolju prijazen način.

Informacije o aktualnih možnostih odstranitve v odpad dobite pri strokovnem prodajalcu kot tudi na občinski ali mestni upravi.



Ta naprava je označena v skladu z evropsko smernico o odpadni električni in elektronski opremi (waste electrical and electronic equipment - WEEE). V okviru smernice sta določena prevzem in recikliranje starih naprav, ki veljata v celotni Evropski uniji.

21 Servisna služba

Za delovanje pomembne originalne nadomestne dele v skladu z ustrezno uredbo o ekološki zasnovi izdelkov lahko dobite pri naši službi za podporo strankam najmanj 10 let od dne, ko je stroj dan na trg znotraj evropskega gospodarskega prostora. Poleg tega lahko pri naši službi za podporo strankam dobite še druge originalne nadomestne dele, ki so pomembni za delovanje in jih je mogoče skladiščiti, do 15 let od dne, ko je aparat dan na trg.

Za več informacij se obrnite na našo službo za podporo strankam.

22 Vrednosti porabe

Naslednji podatki so navedeni v skladu z direktivo EU o okoljsko primerni zasnovi. Navedene vrednosti za ostale programe razen **Eco 40-60** so referenčne vrednosti in so ugotovljene na osnovi veljavnega standarda EN60456.

V ta namen je bila funkcija samodejnega odmerjanja deaktivirana.

Opomba: Poseg storitvenega servisa za stranke je v okviru garancijskih pogojev proizvajalca brezplačen.

Podrobne informacije o garancijskem roku in garancijskih pogojih v vaši državi lahko pridobite prek kode QR na priloženem dokumentu s kontaktnimi podatki za servis in z garancijskimi pogoji, pri naši službi za podporo strankam, pri prodajalcu ali na naši spletni strani.

Kontaktne podatke službe za podporo strankam lahko pridobite prek kode QR na priloženem dokumentu s kontaktnimi podatki za servis in z garancijskimi pogoji ali na naši spletni strani.

21.1 Številka izdelka (E-Nr.), proizvodna številka (FD) in števna številka (Z-Nr.)

Ko pokličete službo za podporo strankam, potrebujete številko proizvoda (E-Nr.) in proizvodno številko (FD) in števno številko (Z-Nr.), ki jih najdete na tipski tablici aparata.

Tipška ploščica se glede na model nahaja:

- na notranji strani vrat;
- pod odprtino bobna;
- na notranji strani vzdrževalne lopute;
- na zadnji strani aparata.

Da boste svoje podatke o aparatu in telefonsko številko servisne službe hitro našli, si jih zapišite.

Navodilo za primerjalni preizkus: deaktivirajte funkcijo samodejnega odmerjanja, razen če je ta funkcija predmet preizkusa.

Program	Količina perila (kg)	Trajanje programa (h:min) ¹	Poraba energije (kWh/cikel) ¹	Poraba vode (l/cikel) ¹	Maksimalna temperatura (°C) 5 min ¹	Število vrtljajev ožemanja (vrt/min) ¹	Preostala vlaga (%) ¹
Eco 40-60 ²	9,0	3:37	0,940	68,0	39	1351	52,00
Eco 40-60 ²	4,5	2:50	0,380	40,0	27	1351	52,00
Eco 40-60 ²	2,5	2:31	0,190	30,0	23	1351	56,00
Cottons ☼ 20 °C	9,0	3:39	0,450	97,0	23	1400	56,00
Cottons ☼ 40 °C	9,0	3:39	1,230	97,0	43	1400	56,00
Cottons + Prewash ↓ 40 °C	9,0	4:22	1,330	102,0	43	1400	56,00
Cottons ☼ 60 °C	9,0	3:39	2,100	97,0	61	1400	56,00
Easy Care ☼ 40 °C	4,0	2:29	0,850	70,0	44	1200	35,00
Quick Mix ☼ 40 °C	4,0	1:00	0,670	51,0	41	1400	54,00
☼ Wool ☼ 30 °C	2,0	0:40	0,230	44,0	26	800	33,00

23 Tehnični podatki

Višina aparata	84,5 cm
Širina aparata	59,8 cm
Globina aparata	59,0 cm

Globina aparata z zaprtimi vrati	63,2 cm
Globina aparata z odprtimi vrati	104,9 cm
Teža	70,0 kg

¹ Dejanske vrednosti lahko odstopajo od navedenih vrednosti zaradi vpliva vodnega tlaka, trdote in vhodne temperature vode, temperature okolice, vrste, količine in stopnje umazanosti perila, uporabljenega čistila, nihanj v električni napetosti in izbranih dodatnih funkcij.

² Preizkusni program v skladu z direktivo EU o okoljsko primerni zasnovi in uredbo EU o energijskih nalepkah s hladno vodo (15 °C).

Največja količina perila	9,0 kg
Omrežna napetost	220-240 V, 50 Hz
⇒ Minimalna varovalka v instalaciji	10 A
Nazivna moč	2300 W
Poraba moči	<ul style="list-style-type: none"> ▪ Stanje pripravljenosti (Standby): 0,50 W ▪ Neizklopljeno stanje: 0,50 W ▪ Čas do vzpostavitve omrežnega stanja pripravljenosti (Wi-Fi): 5 min ▪ Omrežno stanje pripravljenosti (Wi-Fi): 2,00 W
Vodni tlak	<ul style="list-style-type: none"> ▪ Najmanj: 100 kPa (1 bar) ▪ Največ: 1000 kPa (10 bar)
Dolžina dovodne cevi	150 cm
Dolžina odtočne cevi	150 cm
Dolžina priključnega kabla	160 cm

Nadaljnje informacije glede vašega modela najdete na spletu pod <https://eprel.ec.europa.eu/qr/2439687>¹. Ta spletni naslov je pove-

zava na uradno EU podatkovno zbirko proizvodov EPREL.

23.1 Informacije o brezplačni programski opremi in opremi Open Source

Ta izdelek vsebuje programsko opremo, ki so jo imetniki avtorskih pravic licencirali kot brezplačno programsko opremo ali programsko opremo Open Source.

Ustrezne informacije o licenci so shranjene na aparatu. Dostop do ustreznih informacij o licenci je možen tudi prek aplikacije Home Connect: »Profil -> Pravni napotki -> Informacije o licenci«. ² Informacije o licenci lahko prenesete tudi s spletne strani blagovne znamke. (Na spletni strani iščite svoj model aparata in druge dokumente.) Alternativno lahko ustrezne informacije pridobite prek ossrequest@bshg.com ali BSH Hausgeräte GmbH, Carl-Wery-Str. 34, D-81739 München.

Na zahtevo vam bodo posredovali zadevno izvorno kodo.

Svojo zahtevo pošljite na ossrequest@bshg.com ali BSH Hausgeräte GmbH, Carl-Wery-Str. 34, D-81739 München.

Zadeva: „OSSREQUEST“

Zaračunani vam bodo stroški za obdelavo vaše zahteve. Ta ponudba velja tri leta od datuma nakupa oz. vsaj v časovnem obdobju, v katerem nudimo podporo in nadomestne dele za ustrezni aparat.

¹ Velja le za države evropske gospodarske skupnosti

² Odvisno od opreme aparata

24 Izjava o skladnosti

S tem podjetje BSH Hausgeräte GmbH izjavlja, da je aparat s funkcijo Home Connect skladen s temeljnimi zahtevami in ostalimi zadevnimi določili direktive 2014/53/EU.

Podrobno izjavo o skladnosti RED najdete na spletnem naslovu www.bosch-home.com na strani vašega aparata med dodatnimi dokumenti.



Pas 2,4 GHz (2400–2483,5 MHz): maks. 100 mW

Pas 5 GHz (5150–5350 MHz + 5470–5725 MHz): maks. 180 mW

	BE	BG	CZ	DK	DE	EE	IE	EL	ES
	FR	HR	IT	CY	LI	LV	LT	LU	HU
	MT	NL	AT	PL	PT	RO	SI	SK	FI
	SE	NO	CH	TR	IS	UK (NI)			

WLAN 5 GHz (Wi-Fi): samo za uporabo v zaprtih prostorih.

AL	BA	MD	ME	MK	RS	UK	UA
----	----	----	----	----	----	----	----

WLAN 5 GHz (Wi-Fi): samo za uporabo v zaprtih prostorih.



Zahvaljujemo se vam za nakup gospodinjskega aparata Bosch!

Registrirajte svoj novi aparat zdaj pri MyBosch in neposredno koristite naslednje prednosti:

- **strokovna priporočila in nasveti za vaš aparat,**
- **možnosti za podaljšanje garancije,**
- **popusti za dodatno opremo in nadomestne dele,**
- **digitalna navodila za uporabo in vsi podatki o aparatu takoj pri roki,**
- **preprost dostop do storitev za gospodinjske aparate Bosch.**

Brezplačna in preprosta registracija – tudi na mobilnih napravah:

www.bosch-home.com/welcome

BOSCH
HOME APPLIANCES
SERVICE

Ali potrebujete pomoč? Tukaj jo boste našli.

Strokovno svetovanje v zvezi z vašimi gospodinjskimi aparati Bosch, pomoč v primeru težav ali popravilo s strani strokovnjakov Bosch.

Izvedite vse o raznolikih možnostih podpore s strani Bosch:

www.bosch-home.com/service

Kontaktni podatki za vse države so navedeni v priloženem imeniku servisov.

BSH Hausgeräte GmbH

Carl-Wery-Straße 34
81739 München, GERMANY
www.bosch-home.com

A Bosch Company



9002033657 (060122)

sl