



Prilagodljivo indukcijsko kuhališče z vgrajenim prezračevalnim sistemom

PXX...D5..

[sl] Navodila za uporabo

Aplikacija Bosch BetterFood

Odkrijte svoj novi aparat s tisoči prilagodljivih receptov!

- Vegansko, nizkokalorično ali brezglutensko? Vse recepte lahko prilagodite po svojem okusu.
- Odkrijte recepte za sestavine, ki jih imate že doma.
- Zdravo kuhanje na lahek način – z zdravstvenim kompasom Nutri-Check.
- V receptih lahko dobite optimalne nastavitve za svoje omrežene aparate.

Ta aplikacija je na voljo samo v določenih evropskih državah in jezikih.



Brezplačen prenos



Kazalo

1	Varnost	2	16	Prezem nastavitve	13
2	Preprečevanje materialne škode	4	17	PerfectFry Sensor	14
3	Varstvo okolja in varčevanje	5	18	Otroško varovalo	14
4	Primerna posoda	5	19	Zaščita pri brisanju	15
5	Spoznavanje	6	20	Posamezni varnostni izklop	15
6	Načini delovanja	8	21	Osnovne nastavitve	15
7	Pred prvo uporabo	8	22	Preizkus posode	17
8	Osnovno upravljanje	9	23	Omejitev moči	17
9	Krmiljenje nape	10	24	Home Connect	17
10	FlexInduction	11	25	Čiščenje in nega	19
11	MoveMode	11	26	Odpravljanje motenj	22
12	Časovne funkcije	12	27	Odstranjevanje	23
13	PowerBoost	12	28	Izjava o skladnosti	24
14	PanBoost	13	29	Servisna služba	24
15	Funkcija ohranjanja toplote	13	30	Testne jedi	24

1 Varnost

Upoštevajte naslednja varnostna navodila.

1.1 Splošna navodila

- Skrbno preberite ta navodila.
- Navodila za uporabo, izkaznico aparata in informacije o izdelku shranite za kasnejšo uporabo ali za novega lastnika.
- Če opazite poškodbo zaradi transporta, aparata ne priključite.

1.2 Namenska uporaba

Aparate lahko brez vtiča priključi samo pooblaščen strokovnjak. Pri poškodbah zaradi napačne priključitve garancija ne velja.

Varnost med uporabo je zagotovljena le v primeru strokovne vgradnje v skladu z navodili za montažo. Za brezhibno delovanje na mestu postavitve je odgovoren inštalater.

Aparat uporabljajte samo:

- za pripravo jedi in pijač.
- pod nadzorom. Kratkotrajne postopke kuhanja ves čas nadzorujte.
- v domačem gospodinjstvu in v zaprtih prostorih domačega okolja.

- do najvišje nadmorske višine 2000 m.

Aparata ne uporabljajte:

- na čolnih ali v vozilih.
- z zunanjo programsko uro ali posebnim daljinskim upravljalnikom. To ne velja v primeru, da je delovanje izklopljeno z aparati, zajetimi v standardu EN 50615.
- za sesanje nevarnih ali eksplozivnih snovi in pare.
- za sesanje drobnih delcev ali tekočin.

Če imate implantirano delujočo medicinsko napravo (npr. srčni spodbujevalnik ali defibrilator), zdravnika povprašajte, ali je ta v skladu z Direktivo 90/385/EGS Sveta Evropskih skupnosti z dne 20. junija 1990 in z EN 45502-2-1 in EN 45502-2-2 ter ali je bila naprava izbrana, implantirana in nastavljena skladno z VDE-AR-E 2750-10. Če so ti pogoji izpolnjeni in poleg tega uporabljate tudi nekovinske kuhinjske pripomočke in posodo ter nekovinske ročaje, lahko indukcijsko kuhalno ploščo brez težav uporabljate v skladu z njeno namembnostjo.

1.3 Omejitev kroga uporabnikov

Ta aparat lahko otroci, starejši od 8 let, ter osebe z zmanjšanimi fizičnimi, senzoričnimi ali duševnimi sposobnostmi ali osebe, ki ne razpolagajo z izkušnjami in/ali znanjem uporabljajo le, ko so pod nadzorom, ali če so bili poučeni o varni uporabi in so razumeli nevarnosti, ki izhajajo iz uporabe aparata.

Otroci se ne smejo igrati z aparatom.

Otroci ne smejo čistiti ali vzdrževati aparata, razen če so stari več kot 15 let ali starejši in so pod nadzorom.

Otroci, mlajši od 8 let, naj se ne približujejo aparatu in priključnemu kablu.

1.4 Varna uporaba

⚠ **OPOZORILO – Nevarnost zadušitve!**

Otroci lahko vdihnejo ali pogoltnejo majhne dele in se tako zadušijo.

- ▶ Poskrbite, da otroci ne bodo prišli v stik z majhnimi deli.
- ▶ Ne dovolite otrokom, da se igrajo z majhnimi deli.

Otroci se lahko zavijejo v embalažo ali pa si slednje potegnejo preko glave in se tako zadušijo.

- ▶ Poskrbite, da otroci ne bodo prišli v stik z embalažnim materialom.
- ▶ Ne dovolite otrokom, da se igrajo z embalažnim materialom.

⚠ **OPOZORILO – Nevarnost zastrupitve!**

Vsesani izpušni plini lahko povzročijo zastrupitev. Kurišča, odvisna od zraka v prostoru (npr. grelne naprave na plin, olje, les ali premog, pretočni grelniki, bojlerji) črpajo zrak za izgorevanje iz prostora, v katerem so nameščeni, in odvajajo izpušne pline na prosto prek sistema za odvajanje plinov (npr. dimnika). Ko je napa vklopljena, se iz kuhinje in sosednjih prostorov odvaja zrak. Brez zadostnega dotoka zraka nastane podtlak. Strupeni plini iz dimnika ali odvodnega jaška se vsesajo nazaj v bivalne prostore.

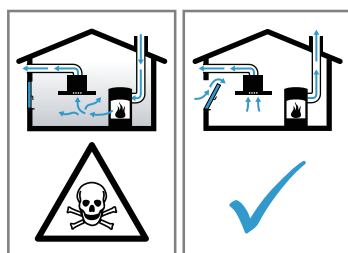

- ▶ Kadar aparat deluje na odhodni zrak sočasno s kuriščem, ki je odvisno od zraka v prostoru, poskrbite za zadostno zračenje.

- ▶ Varno delovanje je mogoče le v primeru, da podtlak v prostoru, kjer je nameščeno kurišče, ne preseže 4 Pa (0,04 mbar). To dosežete z odprtini, ki jih ni mogoče zapreti, npr. v vratih in oknih, v povezavi s kanalom za dovod/odvod zraka ali z drugimi tehničnimi ukrepi, ki omogočajo dotok zraka, potrebna za izgorevanje, v prostor. Samo prezračevalni/odvodni kanal ne zadostuje za zagotavljanje mejnih vrednosti.
- ▶ V vsakem primeru se posvetujte s pristojnim dimnikarjem, ki lahko oceni stanje celotnega prezračevalnega sistema v hiši in vam lahko priporoči ustrezne prezračevalne ukrepe.
- ▶ Če aparat uporabljate izključno v načinu delovanja s kroženjem zraka, ga lahko uporabljate brez omejitev.

⚠ **OPOZORILO – Nevarnost požara!**

Nenadzorovano kuhanje z maščobo ali oljem na kuhlani površini je lahko nevarno in lahko povzroči požar.

- ▶ Vročih olj in masti nikoli ne pustite brez nadzora.
- ▶ Požara nikoli ne poskušajte pogasiti z vodo, ampak izklopite aparat in nato pokrijte plamene npr. s pokrovko ali z odejo za gašenje. Kuhlana površina se močno segreje.
- ▶ Na kuhlano površino ali v njeno neposredno bližino nikoli ne polagajte vnetljivih predmetov.
- ▶ Na kuhlani površini nikoli ne shranjujte predmetov.

Aparat se močno segreje.

- ▶ Gorljivih predmetov ali razpršilcev nikoli ne shranjujete v predalih neposredno pod kuhlano ploščo.

Pokrovi za kuhlano ploščo lahko povzročijo nesreče, npr. zaradi pregretja, vžiga ali materialov, ki jih lahko raznese.

- ▶ Ne uporabljajte pokrovov za kuhlano ploščo. Po vsaki uporabi z glavnim stikalom izklopite kuhlano ploščo.
- ▶ Ne čakajte, da se bo kuhlana plošča samodejno izklopila, ker na njej ni več loncev in ponev.

Maščobne usedline v maščobnih filtrih se lahko vnamejo.

- ▶ Aparata nikdar ne uporabljajte brez maščobnega filtra.
- ▶ Maščobne filtre redno čistite.
- ▶ V bližini aparata nikoli ne uporabljajte odprtega ognja (npr. za flambiranje).
- ▶ Aparat namestite v bližino kurišča na trdo gorivo (npr. les ali oglje) le v primeru, da ima

kurišče zaprt, nesnemljiv pokrov. Ne sme priti do preskoka isker.

⚠ OPOZORILO – Nevarnost opeklin!

Med delovanjem se aparat in njegovi dostopni deli segrejejo, še posebno okvir kuhalne plošče, če obstaja.

- ▶ Pazite, da se ne dotaknete grelnikov.
- ▶ Otroci, mlajši od 8 let, naj se ne približujejo aparatu.

Zaščitne rešetke za kuhalno površino lahko povzročijo nezgode.

- ▶ Nikoli ne uporabljajte zaščitnih rešetk za kuhalno površino.

Kovinski predmeti se na kuhalni plošči zelo hitro segrejejo.

- ▶ Na kuhalno ploščo nikoli ne odlagajte kovinskih predmetov, npr. nožev, vilic, žlic in pokrovk.

Aparat se med delovanjem segreje.

- ▶ Pred čiščenjem počakajte, da se aparat ohladi.
- ▶ Če v aparat zaide vroča tekočina, maščobni filter ali prelivno posodo odstranite šele, ko se aparat ohladi.

⚠ OPOZORILO – Nevarnost električnega udara!

Nestrokovna popravila so nevarna.

- ▶ Popravila aparata sme izvajati samo izšolano strokovno osebje.
- ▶ Za popravilo aparata je dovoljeno uporabljati samo originalne nadomestne dele.
- ▶ Če je omrežni priključni kabel ali priključni kabel aparata poškodovan, ga morate zamenjati s posebnim omrežnim priključnim kablom ali priključnim kablom aparata, ki je na voljo pri proizvajalcu oziroma njegovi servisni službi.
- ▶ Če je omrežni priključni vodnik tega aparata poškodovan, ga mora zamenjati izšolano strokovno osebje.

Poškodovan aparat ali poškodovan omrežni priključni kabel je nevaren.

- ▶ Nikoli ne uporabljajte poškodovanega aparata.
 - ▶ Nikoli ne uporabljajte aparata s počeno ali zlomljeno površino.
 - ▶ Nikoli ne vlecite za priključni kabel, da izključite aparat iz električnega omrežja. Vedno vlecite za vtič omrežnega priključnega kabla.
 - ▶ Če je aparat ali priključni kabel v okvari, takoj izklopite varovalko v omarici z varovalkami.
 - ▶ Pokličite pooblaščen servis. → *Stran 24*
- Vdirajoča vlaga lahko povzroči električni udar.
- ▶ Za čiščenje aparata ne uporabljajte parnega čistilnika ali visokotlačnega čistilnika.
- Na vročih delih aparata se lahko stopi izolacija kablov električnih naprav.
- ▶ Priključnega kabla električnih naprav nikoli ne izpostavljajte vročim delom aparata.

⚠ OPOZORILO – Nevarnost poškodb!

Zaradi tekočine med dnom posode in kuhališčem lahko posoda nenadoma odskoči v višino.

- ▶ Kuhališče in dno posode morata biti vedno suha.
- ▶ Nikoli ne uporabljajte zamrznjene posode za kuhanje.

Pri pripravi v vodni kopeli lahko kuhalna plošča in posoda počita, če se pregrejeta.

- ▶ Posoda v vodni kopeli se ne sme neposredno dotikati dna posode, napolnjene z vodo.
- ▶ Uporabljajte samo posodo, odporno na vročino.

Aparat z napokano ali počeno površino lahko povzroči ureznine.

- ▶ Aparata ne uporabljajte, če ima ta napokano ali počeno površino.

2 Preprečevanje materialne škode

Tukaj je seznam najpogostejših vzrokov za poškodbe in nasvetov, kako se jim izogniti.

Poškodba	Vzrok	Ukrep
Madeži	Kuhanje brez nadzora.	Opazujte potek priprave jedi.
Madeži, krušenje	Razlita živila, predvsem taka z velikim deležem sladkorja.	Takoj jih odstranite s strgalom za steklokeramiko.
Madeži, krušenje ali razpoke v steklu	Poškodovana posoda, posoda s stopljenim emajlom ali posoda z dnom iz bakra ali aluminija.	Uporabljajte primerno in nepoškodovano posodo.

Poškodba	Vzrok	Ukrep
Madeži, obarvanja	Neprimerni načini čiščenja.	Uporabljajte le čistila, primerna za steklokeramiko, in čistite kuhhalno ploščo samo takrat, ko je hladna.
Krušenje ali razpoke v steklu	Udarci ali posoda, pribor ali drugi trdi ali koničasti predmeti, ki padejo na kuhhalno ploščo.	Med kuhanjem ne udarite ob steklo in ne dovolite, da na kuhhalno ploščo padejo predmeti.
Praske, obarvanja	Grobo dno posode ali drsanje posode po kuhhalni plošči.	Preglejte posodo. Posodo dvignite, ko jo premikate.
Praske	Sol, sladkor ali pesek.	Kuhhalne plošče ne uporabljajte kot delovno ali odlagalno površino.
Poškodbe aparata!	Kuhanje v zamrznjeni posodi.	Nikoli ne uporabljajte zamrznjene posode za kuhanje.
Poškodbe posode ali aparata	Kuhanje brez vsebine.	Posode brez vsebine nikoli ne postavite na vroče kuhališče in je ne segrevajte.
Poškodbe stekla	Stopljena snov na vročem kuhališču ali vroče pokrovke na steklu.	Na kuhhalno ploščo ne polagajte papirja za peko ali aluminijaste folije, plastičnih posod ali pokrovk.
Pregretje	Vroča posoda na upravljalnem polju ali na okvirju.	Nikoli ne postavljajte vroče posode na ta območja.

3 Varstvo okolja in varčevanje

3.1 Odlaganje embalaže novega aparata

Material embalaže je okolju prijazen in primeren za ponovno uporabo.

- ▶ Posamezne sestavne dele ločeno sortirajte v odpad.

3.2 Varčevanje z energijo

Če upoštevate te napotke, bo vaš aparat porabil manj električne energije.

Izberite kuhališče, ki ustreza velikosti posode. Posodo namestite na sredino.

Uporabljajte posodo, katere premer dna se ujema s premerom kuhališča.

Namig: Proizvajalci posode pogosto navedejo zgornji premer posode. Ta je pogosteje večji kot premer dna posode.

- ✓ Neustrezna posoda ali nepopolno prekrita kuhališča porabijo veliko energije.

Posodo pokrijte z ustrezno pokrovko.

- ✓ Če kuhate brez pokrovke, aparat porabi znatno več energije.

Pokrovko dvigajte čim redkeje.

- ✓ Če dvignete pokrovko, uide veliko energije.

Uporabite stekleno pokrovko.

- ✓ Steklена pokrovka omogoča, da pogledate v lonec, ne da bi vam bilo treba dvigniti pokrovko.

Uporabljajte lonce in ponve z ravnim dnom.

- ✓ Če posoda nima ravnega dna, je poraba energije večja.

Uporabljajte posodo, ki ustreza količini živil.

- ✓ Večja posoda z malo vsebine potrebuje več energije za segrevanje.

Hrano pripravljajte z malo vode.

- ✓ Več kot je vode v posodi za kuhanje, več energije potrebujete za segrevanje.

Pravočasno preklopite na nižjo stopnjo kuhanja. Uporabite ustrezno stopnjo počasnega kuhanja.

- ✓ Če nastavite previsoko stopnjo počasnega kuhanja, po nepotrebnem tratite energijo.

Stopnjo ventilatorja prilagodite količini pare, ki nastaja med kuhanjem.

- ✓ Nižja stopnja prezračevanja pomeni manjšo porabo energije.

Pri intenzivnem nastajanju pare pravočasno izberite višjo stopnjo ventilatorja.

- ✓ Vonjave se tako manj širijo po prostoru.

Aparat izklopite, ko ga ne potrebujete več.

Med kuhanjem primerno zračite prostor.

- ✓ Tako bo aparat deloval bolj učinkovito in z manj hrupa.

Filtre čistite ali menjajte v navedenih časovnih intervalih.

- ✓ Učinkovitost filtrov se ohrani.

4 Primerna posoda

Posoda, primerna za kuhanje z indukcijo, mora imeti feromagnetno dno, torej jo mora magnet privlačiti, poleg



tega mora dno ustrezati velikosti kuhališča. Če aparat

ne zazna posode na določenem kuhališču, postavite posodo na kuhališče z eno stopnjo manjšim premerom.

4.1 Velikost in lastnosti posode

Da aparat pravilno zazna posodo, morate upoštevati velikost in material posode. Dno vseh posod mora biti popolnoma ravno in gladko.

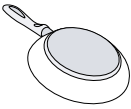
Z Preizkus posode preverite, ali je posoda primerna.

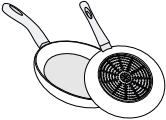
Posoda	Materiali	Lastnosti
Priporočena posoda 	Posoda iz nerjavečega jekla z dnom v obliki sendviča, ki dobro razporeja toploto.	Ta posoda enakomerno razporeja toploto, se hitro segreje in aparat jo zagotovo zazna.
Primerno  	Feromagnetna posoda iz emajliranega jekla ali litoželezna posoda ali posebna posoda za indukcijo iz nerjavečega jekla. Dno ni v celoti feromagnetno. Dno posode z deležem aluminija.	Ta posoda se hitro segreje in aparat jo zagotovo zazna. Če je feromagnetno območje manjše od dna posode, se segreje samo feromagnetno območje. Tako se toplota ne razporeja enakomerno. Zaradi takega dna se feromagnetna površina zmanjša, zato posoda lahko sprejme manj moči. Lahko se zgodi, da aparat te posode ne zazna dovolj ali je sploh ne zazna in je zato ne segreva dovolj.
Ni primerno	Posoda iz običajnega tankega jekla, stekla, gline, bakra ali aluminija.	

Opombe

- Med kuhlno ploščo in posodo načelno ne uporabljajte adapterskih plošč.

- Ne segrevajte prazne posode in ne uporabljajte posode s tankim dnom, ker se lahko zelo močno segreje.

5 Spoznavanje

5.1 Kuhanje z indukcijo

Kuhanje z indukcijo je nekoliko drugačno od kuhanja na običajnih kuhlalih ploščah in prinaša vrsto prednosti, npr. prihranek časa pri kuhanju in pečenju, prihranek energije ter lažje nego in čiščenje. Omogoča tudi boljši nadzor nad temperaturo, ker toplota nastaja neposredno v posodi.

5.2 Vaš novi aparat

Informacije o vašem novem aparatu

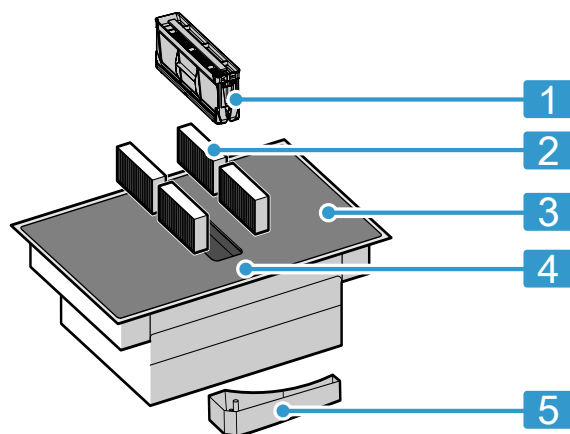

Št. Oznaka

- | | |
|---|--|
| 1 | Maščobni filter |
| 2 | Filter za vonjave pri delovanju s kroženjem zraka ali zvočni filter pri delovanju na odhodni zrak ¹ |
| 3 | Kuhlalna plošča |
| 4 | Upravljalno polje |

¹ Odvisno od opreme aparata.

Št. Oznaka**5** Prelivna posoda**5.3 Dodatni pribor**

Ovisno od načina vgradnje aparata je na voljo različen pribor, ki ga lahko kupite v specializiranih trgovinah, na pooblaščenem servisu ali na naši uradni spletni strani.

5.4 Upravljalno polje

Posamezne podrobnosti, npr. barva in oblika, se lahko razlikujejo od tistih na sliki.

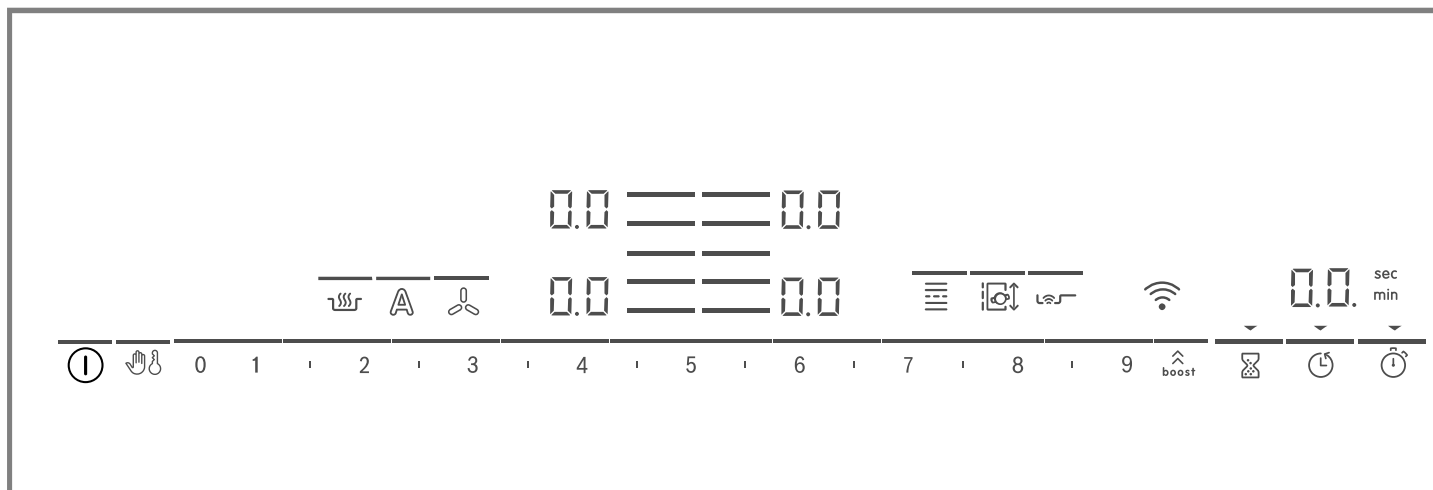
**Opombe**

- Upravljalno polje naj bo vedno čisto in suho.
- V bližino prikazov in senzorjev ne postavljajte posode. Elektronika se lahko pregreje.

Tipke na dotik

Ko se kuhališče segreva, svetijo simboli tipk, ki so v danem trenutku na voljo.

Senzor	Funkcija
①	Glavno stikalo
🔒	Zaščita pri brisanju
🔒	Otroško varovalo
0 1 2 3...	Nastavitveno območje
⬆️ boost	PowerBoost / PanBoost
🕒	Alarm
🕒	Programska ura za izklop
🕒	Count-up timer
🔥	Funkcija ohranjanja toplote
🔥	PerfectFry Sensor
☰	FlexInduction
🔄	MoveMode
☰	Izbira kuhališča
📶	WLAN
🍴	Krmiljenje nape
🍴	Senzorsko krmiljenje nape

Glede na status kupalne plošče zasvetijo tudi prikazi kuhališč ter različne vklopljene in razpoložljive funkcije.

- Komplet za odvajanje zraka
- Komplet za kroženje zraka
- Filter za vonjave za delovanje s kroženjem zraka
- Zvočni filter za delovanje na odhodni zrak

5.5 Razdelitev kuhališč

Navedena moč je izmerjena s standardnimi lonci, opisanimi v IEC/EN 60335-2-6. Moč se lahko razlikuje glede na velikost posode ali material, iz katerega je izdelana.

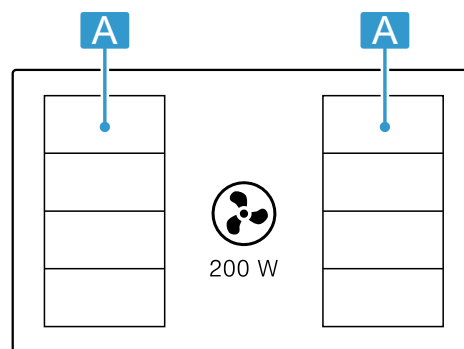

Območje	Najvišja stopnja kuhanja	
A ☰☰☰	Stopnja moči 9 PowerBoost	2.200 W 3.700 W
A ☰	Stopnja moči 9 PowerBoost	3.300 W 3.700 W

5.6 Kuhališče

Preden začnete kuhati, preverite, če se velikost posode ujema s kuhališčem, na katerem želite kuhati:

Območje	Tip kuhališča
☰☰☰	Kuhališče z enojnim krogom
☰	Flex Zone → "FlexInduction", Stran 11

5.7 Prikaz preostale toplote

Kuhalna plošča ima prikaz preostale toplote za vsako kuhališče. Dokler prikaz preostale toplote sveti, se ne dotikajte kuhališča.

Prikaz	Pomen
H	Kuhališče je vroče.
h	Kuhališče je toplo.

6 Načini delovanja

Aparat lahko uporabljate za delovanje na odhodni zrak ali s kroženjem zraka.

6.1 Delovanje z odvajanjem zraka

Maščobni filtri očistijo vsesani zrak, ki se nato prek sistema cevi odvaža na prosto.



Zraka ne smete odvajati v prezračevalno odprtino, ki se uporablja za odpadne pline aparatov na plin ali druga goriva (to ne velja za aparate za kroženje zraka).

- Če je odpadni zrak speljan skozi prezračevalno odprtino za dim ali odpadne pline, ki ni v uporabi, mora to odobriti pristojni dimnikar.
- Če je odpadni zrak speljan skozi zunanjo steno, je treba uporabiti teleskopski kanal.

6.2 Delovanje z recirkulacijo zraka

Maščobni filtri in filter za vonjave očistijo vsesani zrak, nato se zrak odvede nazaj v prostor.



Za preprežanje neprijetnih vonjav pri delovanju z recirkulacijo zraka morate vgraditi filter za vonjave. Informacije o različnih načinih delovanja aparata z recirkulacijo zraka najdete v našem katalogu ali jih dobite pri prodajalcu. Potrebni pribor lahko kupite v specializiranih trgovinah, na pooblaščenem servisu ali v spletni trgovini.

Opomba: Med intenzivnim in dolgotrajnim kuhanjem se zrak v prostoru napolni z vlago. Če aparat uporabljate v načinu z recirkulacijo zraka, priporočamo, da ustrezno zračite kuhinjo, npr. tako, da za kratek čas odprete okno, da odstranite odvečno vlago.

7 Pred prvo uporabo

Upoštevajte naslednja priporočila.

7.1 Prvo čiščenje

Odstranite ostanke embalaže s površine kuhalne plošče in površino obrišite z vlažno krpo. Spisek priporočenih čistil najdete na uradni spletni strani www.bosch-home.com.

Več informacij o negi in čiščenju. → *Stran 19*

7.2 Priprava aparata

Za pravilno delovanje morate sestavne dele razporediti po naslednjem vrstnem redu:

1. Vstavite filtre.
2. Vstavite kovinski filter.

Opomba: Aparata nikoli ne uporabljajte brez kovinskega filtra in prelivne posode.

7.3 Kuhanje z indukcijo

Kuhanje z indukcijo je nekoliko drugačno od kuhanja na običajnih kuhalnih ploščah in prinaša vrsto prednosti, npr. prihranek časa pri kuhanju in pečenju, prihranek energije ter lažjo nego in čiščenje. Omogoča tudi boljši

nadzor nad temperaturo, ker toplota nastaja neposredno v posodi.

7.4 Posoda

Spisek priporočene posode najdete na uradni spletni strani www.bosch-home.com.

Več informacij o ustrezni posodi. → *Stran 5*

7.5 Nastavitev načina delovanja

Aparat je ob dobavi nastavljen na delovanje s kroženjem zraka.

Če je kuhalna plošča vgrajena tako, da je zrak speljan na prosto, morate nastavitev $\epsilon / 7$ konfigurirati za tak način delovanja. Več informacij najdete v poglavju → *"Osnovne nastavitve", Stran 15*



7.6 Nastavitev Home Connect

Ob prvem vklopu aparata se prikaže nastavitev domačega omrežja. Na zaslonu nekaj sekund sveti simbol .

Za začetek nastavitve priključka se dotaknite senzorja  in upoštevajte podatke v poglavju . Za izhod iz prve nastavitve se dotaknite katerega koli senzorja. → *"Home Connect", Stran 17*

8 Osnovno upravljanje

8.1 Vklon kuhalne plošče

- ▶ Dotaknite se . Oglasi se zvočni signal. Svetiljo simboli kuhališč in funkcij, ki so trenutno na voljo. Poleg kuhališč sveti .
- ✓ Kuhalna plošča je pripravljena za uporabo.

ReStart

- ▶ Če aparat v 4 sekundah od izklopa znova vklopite, se kuhalna plošča vklopi s prejšnjimi nastavitvami.



8.2 Izklop kuhalne plošče

- ▶ Dotaknite se , dokler prikazi ne ugasnejo.
- ✓ Vsa kuhališča so izklopljena.

Opomba: Če so vsa kuhališča izklopljena več kot 20 sekund, se kuhalna plošča izklopi.

8.3 Nastavitev stopnje moči na kuhališčih

Kuhališče ima 17 stopenj moči, ki so prikazane od 1 do 9 z vmesnimi vrednostmi. Izberite stopnjo moči, ki je najprimernejša za jed in za načrtovani postopek priprave.

1. Dotaknite se simbola  želenega kuhališča.
- ✓ Prikaz  sveti svetleje.
2. V nastavitvenem območju izberite želeno stopnjo moči.
- ✓ Stopnja moči je nastavljena.

Opomba: Če na kuhališču ni posode ali če posoda ni primerna, izbrana stopnja moči utripa. Po določenem času se kuhališče izklopi.



QuickStart



- ▶ Če posodo pred vklopom postavite na kuhalno ploščo, jo aparat ob vklopu zazna in samodejno izbere ustrezno kuhališče. Nato v naslednjih 20 sekundah izberite stopnjo moči, sicer se kuhalna plošča izklopi.

Sprememba stopnje moči ali izklop kuhališča

1. Izberite kuhališče.
2. V nastavitvenem območju izberite želeno stopnjo kuhanja ali nastavite na .
- ✓ Stopnja kuhanja na kuhališču se spremeni ali se kuhališče izklopi in prikaže se prikaz preostale toplote.

8.4 Priporočila za kuhanje

Preglednica kaže, katera stopnja moči () je primerna za kakšno živilo. Čas priprave ( min) se lahko razlikuje glede na vrsto, težo, debelino in kakovost živil. Za predgrevanje nastavite stopnjo moči 8–9.

		 min
Topljenje		
Maslo, med, želatina	1 - 2	-

		 min
Pogrevanje in ohranjanje jedi toplih		
Obarjene klobasice ¹	3 - 4	-
Odtaljevanje in pogrevanje		
Špinača, globoko zamrznjena	3 - 4	15 - 25
Poširanje, nežno segrevanje		
Krompirjevi cmoki ¹	4.5 - 5.5	20 - 30
Stepene omake, npr. bearneska ali holandska	3 - 4	8 - 12
Kuhanje, kuhanje v sopari, dušenje		
Riž, z dvojno količino vode	2.5 - 3.5	15 - 30
Krompir v oblicah	4.5 - 5.5	25 - 35
Testenine ¹	6 - 7	6 - 10
Juhe	3.5 - 4.5	15 - 60
Zelenjava	2.5 - 3.5	10 - 20
Enolončnica v loncu na pritisk	4.5 - 5.5	-
Praženje		
Dušena pečenka	4 - 5	60 - 100
Golaž ²	3 - 4	50 - 60
Praženje/pečenje z malo maščobe ¹		
Zrezki, naravni ali panirani	6 - 7	6 - 10
Steak, debeline 3 cm	7 - 8	8 - 12
Perutninska prsa, debeline 2 cm	5 - 6	10 - 20
Hamburger (debeline 2 cm)	6 - 7	10 - 20
Riba in ribji file, paniran	6 - 7	8 - 20
Kozice in raki	7 - 8	4 - 10
Praženje sveže zelenjave in gob	7 - 8	10 - 20
Globoko zamrznjene jedi, npr. jedi za pripravo v ponvi	6 - 7	6 - 10
Omlate (pečene ena za drugo)	3.5 - 4.5	3 - 10
Pečenje (150 do 200 g na porcijo, ocvrto v 1 do 2 l olja, cvrenje po porcijah) ¹		
Globoko zamrznjeni izdelki, npr. ocvrt krompirček, piščančji medaljoni	8 - 9	-
Zelenjava, gobe, panirane, v pivskem testu ali tempuri	6 - 7	-
Drobno pecivo, npr. krofi, sadje v pivskem testu	4 - 5	-

¹ Brez pokrovke

² Predgrevanje na stopnji kuhanja 8–8.5

9 Krmiljenje nape



S krmiljenjem nape lahko krmilite visoko učinkoviti sistem za odvajanje zraka, vgrajen v kuhhalno površino.

9.1 Ročno krmiljenje nape



Stopnjo ventilatorja lahko ročno krmilite.

Opomba: Če je posoda visoka, optimalno vsesavanje ni zagotovljeno. Vsesavanje lahko izboljšate tako, da pokrovko položite postrani.

Aktiviranje ročnega krmiljenja nape

1. Dotaknite se .
Prezračevalni sistem se vklopi pri prednastavljeni stopnji moči.
 2. V naslednjih 10 sekundah v nastavitvenem območju izberite želeno stopnjo moči.
Nastavljena stopnja moči sveti.
 3. Dotaknite se , da potrdite nastavev.
- ✓ Prezračevalni sistem je aktiviran.



Sprememba ali deaktiviranje ročnega krmiljenja nape

1. Dotaknite se .
2. V nastavitvenem območju izberite želeno stopnjo moči ali nastavite na .

9.2 Intenzivna stopnja ventilatorja



Prezračevalni sistem ima dve intenzivni stopnji. Ko vklopite intenzivne stopnje, prezračevanje kratek čas deluje z največjo močjo.

Aktiviranje intenzivne stopnje ventilatorja

1. Dotaknite se .
2. Izberite želeni intenzivni način:
 - ▶ **Intenzivni način I:** pritisnite . Črta nad simbolom sveti. Stopnja je aktivirana.
 - ▶ **Intenzivni način II:** dvakrat pritisnite . Črta nad simbolom utripa. Stopnja je aktivirana.

Opomba: Po pribl. 8 minutah se aparat samodejno preklopi nazaj na stopnjo moči .

Sprememba ali deaktiviranje intenzivne stopnje ventilatorja

1. Dotaknite se .
2. V nastavitvenem območju izberite želeno stopnjo moči ali nastavite na .

9.3 Samodejni zagon prezračevalnega sistema

Ko izberete stopnjo moči za eno kuhališče, se vklopi samodejni zagon.

Ob dobavi je na kuhhalni plošči standardno aktiviran samodejni zagon s senzorskim krmiljenjem. Kako spremenite to nastavev, je opisano v poglavju .

→ "Osnovne nastavitve", Stran 15

Samodejni zagon s senzorskim krmiljenjem

Senzor kakovosti zraka samodejno zazna paro, ki nastaja med kuhanjem, vklopi optimalno stopnjo moči in črta nad  zasveti.

Samodejni zagon prek stopenj moči

Prezračevalni sistem se vklopi z določeno stopnjo moči glede na trenutno stopnjo moči na kuhališču.

9.4 Samodejno delovanje s senzorskim krmiljenjem

Kuhhalna plošča ima senzor kakovosti zraka, ki samodejno zazna paro, ki nastaja med kuhanjem, in vklopi prezračevalni sistem.

Če je samodejni zagon izklopljen ali nastavljen glede na stopnje kuhanja, ga lahko kadar koli ročno vklopite s senzorskim krmiljenjem.

Aktiviranje samodejnega delovanja s senzorskim krmiljenjem

- ▶ Dotaknite se .
Črta nad simbolom sveti močneje.
Optimalna stopnja moči se s pomočjo sensorja samodejno nastavi.
- ✓ Funkcija je aktivirana.

Deaktiviranje samodejnega delovanja s senzorskim krmiljenjem

- ▶ Dotaknite se .
Črta nad simbolom ugasne.
- ✓ Funkcija je deaktivirana.

Opomba: Kako nastavite občutljivost sensorja, je opisano v poglavju .

→ "Osnovne nastavitve", Stran 15



9.5 Funkcija zamika izklopa prezračevalnega sistema

Funkcija zamika izklopa omogoči, da prezračevalni sistem deluje še nekaj minut po izklopu kuhhalne plošče. Tako odstranite preostalo paro, ki je nastala med kuhanjem. Prezračevalni sistem se nato samodejno izklopi. Ob dobavi je čas zamika izklopa standardno aktiviran z najdaljšim časom izklopa. Kako spremenite to nastavev, je opisano v poglavju .

→ "Osnovne nastavitve", Stran 15

Aktiviranje zamika izklopa prezračevalnega sistema



Zamik izklopa je konfiguriran v skladu z osnovno nastavitvijo:

- Prek sensorja kakovosti zraka.  sveti.
- Z maksimalnim časom izklopa.  sveti.

Opomba: Zamik izklopa se vklopi samo, če je bilo najmanj eno kuhališče vklopljeno najmanj eno minuto.

Deaktiviranje zamika izklopa prezračevalnega sistema

Ročno

Funkcijo deaktivirate tako, da se dotaknete  ali .

Samodejno

Aparat deaktivira funkcijo zamika izklopa prezračevalnega sistema, če:

- je čas zamika izklopa potekel.

- znova vklopite aparat.

- Senzor zazna, da je kakovost zraka dobra.

10 FlexInduction

Prilagodljivo kuhališče vam omogoča, da posodo različnih oblik ali velikosti postavite kamor koli. Sestavljeno je iz štirih induktorjev, ki delujejo neodvisno drug od drugega. Ko prilagodljivo kuhališče deluje, se aktivira le tisto območje, ki ga pokriva posoda.

10.1 Namestitev posode

Prilagodljivo kuhališče lahko konfigurirate na dva načina, odvisno od tega, katero posodo uporabljate. Da zagotovite dobro zaznavanje in razporeditev toplote, posodo postavite na sredino, kot je prikazano na slikah.

Kot eno združeno kuhališče

Priporočeno za kuhanje v eni sami posodi.

- Položaj posode je odvisen od velikosti: Položaj posode je odvisen od velikosti:

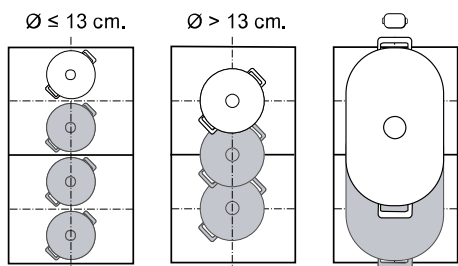

- Priporočena podolgovata posoda



Kot dve neodvisni kuhališči

Priporočeno za kuhanje v dveh posodah.

Sprednje in zadnje območje lahko uporabljate ločeno in za vsako od njiju nastavite drugo stopnjo moči.

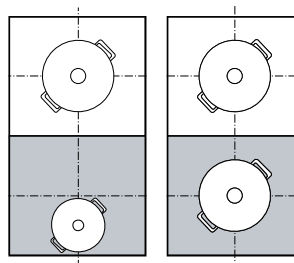

10.2 Vklp FlexInduction

1. Posodo postavite na kuhališče.
 2. Aparat zazna posodo in izbere kuhališče.
- ✓ Kuhališči se samodejno ločita ali združita glede na velikost in položaj posode.
 - ✓ Kuhališče Flex Zone je združeno in

Opombe

- Nastavitve kuhališča lahko ročno spreminjate, tako da se dotaknete
- Standardno konfiguracijo prilagodljivega kuhališča lahko spremenite. Kako to storite, je opisano v poglavju Osnovne nastavitve. → *Stran 15*
- Če posodo premaknete z aktivnega združenega kuhališča ali jo dvignete, se začne samodejno iskanje. Vsaka posoda, ki jo aparat med tem iskanjem najde na kuhališču, se segreva na predhodno izbrani stopnji moči.

11 MoveMode

S to funkcijo lahko spremenite stopnjo moči za posodo, tako da posodo na prilagodljivem kuhališču preprosto potisnete naprej ali nazaj. Kuhališče je v ta namen razdeljeno na tri območja z različnimi stopnjami moči.

11.1 Namestitev in premikanje posode

Uporabite samo eno posodo. Območje kuhanja je odvisno od uporabljene posode in njene velikosti ter položaja.

Vsako območje kuhanja ima prednastavljeno stopnjo moči:

- Prednje območje = stopnja kuhanja 9
- Srednje območje = stopnja kuhanja 5
- Zadnje območje = stopnja kuhanja 1,5

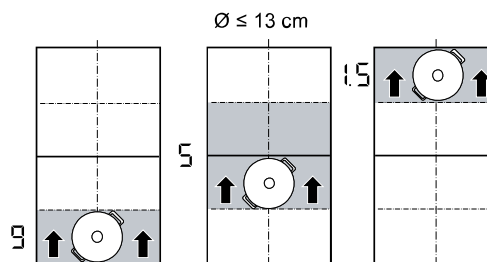

Standardno nastavitve prednastavljene stopnje moči lahko spreminjate. Kako to storite, je opisano v poglavju Osnovne nastavitve → *Stran 15*.

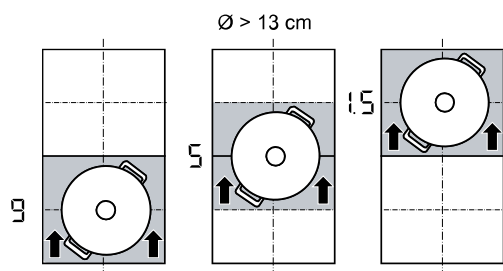





11.2 Aktiviranje MoveMode

Zahteva: Na prilagodljivo kuhališče postavite samo eno posodo.

1. Izberite eno od obeh kuhališč prilagodljivega kuhališča.
 2. Pritisnite .
- ✓ Stopnja moči na območju, na katerem se nahaja posoda, sveti v prikazu kuhališč poleg .
 - ✓ Funkcija je vklopljena.

Opomba: Med postopkom kuhanja lahko spreminjate stopnje moči na območjih.

11.3 Deaktiviranje MoveMode

- ▶ Dotaknite se .
- ✓ Prikaz poleg  se izklopi.
- ✓ Funkcija je deaktivirana.

12 Časovne funkcije



Vaša kuhalna plošča ima različne funkcije za nastavitve časa priprave:

- Programska ura za izklop
- Alarm
- Count-up timer

12.1 Programska ura za izklop



Omogoča programiranje časa priprave na enem ali več kuhališčih. Po preteku časa se kuhališče samodejno izklopi.

Vklop Programska ura za izklop

1. Izberite kuhališče in stopnjo moči.
2. Pritisnite .
- ✓ Prikaz  na kuhališču zasveti.
3. Na nastavitvenem območju nastavite trajanje.
 - ▶ Če želite nastaviti čas priprave, krajši od 10 minut, se vedno najprej dotaknite 0 in nato izberite želeno vrednost.
4. Potrdite z .
- ✓ Čas priprave se začne odšteti.
- ✓ Ko čas priprave poteče, se kuhališče izklopi in oglasi se zvočni signal.

Opomba: Če je na kuhališču, na katerem je aktiviran PerfectFry Sensor, programiran čas priprave, se začne programirani čas priprave odšteti, takoj ko je dosežena izbrana temperaturna stopnja.



Sprememba ali izklop Programska ura za izklop

1. Izberite kuhališče in se dotaknite .
2. V nastavitvenem območju spremenite čas ali nastavite na , da izbrišete čas.
3. Potrdite z .



12.2 Alarm

Omogoča aktiviranje alarma od 0 do 99 min. Ta funkcija deluje neodvisno od kuhališč in drugih nastavitv. Kuhališč ne izklopi samodejno.

Vklop Alarm

1. Dotaknite se .
2. V nastavitvenem območju nastavite zeleni čas.
3. Potrdite z .
- ✓ Čas prične teči.
- ✓ Ko čas poteče, se oglasi signal in zasloni utripajo.

AlarmSprememba ali izklop

1. Dotaknite se .
2. V nastavitvenem območju spremenite čas ali nastavite na , da izbrišete čas.
3. Potrdite z .



12.3 Count-up timer

Funkcija štoparice prikazuje čas, ki je pretekel od aktiviranja.

Vklop Count-up timer

- ▶ Dotaknite se .
- ✓ Čas prične teči.

Izklop Count-up timer

1. Dotaknite se . Štoparica se zaustavi. Prikazi programske ure svetijo naprej.
2. Dotaknite se . Prikazi ugasnejo.

13 PowerBoost

S to funkcijo velike količine vode segrejete hitreje kot z .

Ta funkcija je na voljo za vsa kuhališča, če ne deluje drugo kuhališče iste skupine.

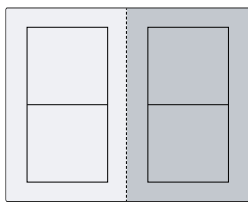

13.1 Vklop PowerBoost

1. Izberite kuhališče.
 2. Dotaknite se \hat{b} . Prikaz b . sveti.
- ✓ Funkcija je vklopljena.

Opomba: To funkcijo lahko vklopite tudi pri kuhanju na združenem kuhališču Flex Zone.

13.2 Izklop PowerBoost

1. Izberite kuhališče.
 2. Dotaknite se \hat{b} . Prikaz b . ugasne in kuhališče se preklopi nazaj na stopnjo kuhanja g .
- ✓ Funkcija je deaktivirana.

Opomba: V določenih okoliščinah se lahko ta funkcija samodejno izklopi, da zaščiti elektronske elemente v notranjosti kuhalne plošče.

14 PanBoost

S to funkcijo ponve segrejete hitreje kot z g . Ta funkcija je na voljo za vsa kuhališča, če ne deluje drugo kuhališče iste skupine.

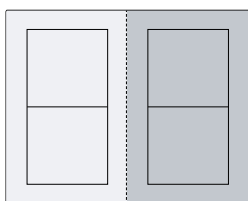

14.1 Priporočila za uporabo

- Ponve ne prekrivajte s pokrovko.
- Praznih ponev nikoli ne segrevajte brez nadzora.
- Uporabljajte samo hladne ponve.
- Uporabljajte ponve s popolnoma ravnim dnom. Ne uporabljajte ponev s tankim dnom.

14.2 Vklop PanBoost

1. Izberite kuhališče.
 2. Dvakrat se dotaknite \hat{Pb} . Prikaz Pb . sveti.
- ✓ Funkcija je vklopljena.

Opomba: To funkcijo lahko vklopite tudi pri kuhanju na združenem kuhališču Flex Zone.

14.3 Izklop PanBoost

1. Izberite kuhališče.
 2. Dotaknite se \hat{Pb} . Prikaz Pb . ugasne in kuhališče se preklopi nazaj na stopnjo kuhanja g .
- ✓ Funkcija je deaktivirana.

Opomba: Da se ne razvije premočna vročina, se ta funkcija po 30 sekundah samodejno izklopi.

15 Funkcija ohranjanja toplote

To funkcijo lahko uporabite za topljenje čokolade ali masla in za ohranjanje jedi na toplem.

15.1 Vklop Funkcija ohranjanja toplote

1. Izberite zeleno kuhališče.
 2. V naslednjih 10 sekundah se dotaknite \mathcal{L} . Prikaz \mathcal{L} sveti.
- ✓ Funkcija je vklopljena.

15.2 Izklop Funkcija ohranjanja toplote

1. Izberite kuhališče.
 2. Dotaknite se \mathcal{L} . Prikaz \mathcal{L} ugasne.
- ✓ Funkcija je deaktivirana.

16 Prevzem nastavitvev

S to funkcijo lahko stopnjo kuhanja in nastavljeni čas priprave prenesete z enega kuhališča na drugo.

16.1 Prevzem nastavitvev

Zahteva: Posodo prestavite na kuhališče, ki ni vklopljeno in še ni prednastavljeno in na katerem prej še ni stala druga posoda.

1. Premaknite posodo.

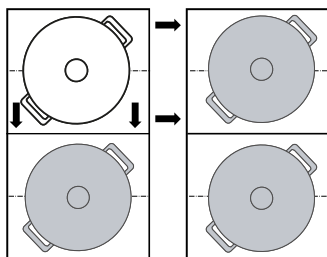

Aparat zazna posodo in v prikazu novega kuhališča izmenično utripata predhodno izbrana stopnja kuhanja in ξ .

- Izberite novo kuhališče, da prevzamete nastavitve. Aparat nastavi stopnjo kuhanja prvotnega kuhališča na $\xi\xi$.

✓ Nastavitve so se prenesle na novo kuhališče.

Opomba: Če novo posodo postavite na drugo kuhališče, preden potrdite nastavitve, lahko to funkcijo uporabljate za obe posodi.

17 PerfectFry Sensor

Primerno za pripravo ali zgoščevanje omak, palačink ali za cvrenje jajc na maslu, za pečenje zelenjave ali steakov do zelene stopnje, pri čemer imate temperaturo pod nadzorom.

Namesto da bi morali med kuhanjem večkrat prilagajati stopnjo moči, na začetku enkrat izberete zeleno končno temperaturo. Senzorji pod steklokeramiko nato merijo temperaturo posode in jo vzdržujejo med celotnim postopkom kuhanja.

Ta funkcija je na voljo za vsa kuhališča, označena z .

17.1 Prednosti

- Temperatura se stalno vzdržuje, ne da bi vam bilo treba spreminjati stopnjo moči.
- Olje se ne pregreje. Jed se ne prismoji.
- Kuhališče se segreva le, če je to potrebno za vzdrževanje temperature, s čimer se prihrani energija.

17.2 Temperaturne stopnje

Temperaturne stopnje za pripravo jedi.

Stopnja	Temperatura	Funkcije
1	120 °C	Kuhanje in zgoščevanje omak, pečenje zelenjave
2	140 °C	Popekanje na olivnem olju ali maslu
3	160 °C	Pečenje rib in grobih živil
4	180 °C	Cvrenje paniranih in zamrznjenih jedi ter jedi na žaru
5	215 °C	Žar in plošča žara za visoko temperaturo



17.3 Priporočena posoda

Za to funkcijo smo razvili posebno posodo, ki daje optimalne rezultate.

Priporočeno posodo lahko kupite na pooblaščenem servisu, v specializirani trgovini ali v naši spletni trgovini www.bosch-home.com.

Opomba: Uporabite lahko tudi drugo posodo. Glede na lastnosti posode dosežena temperatura lahko odstopa od izbrane temperaturne stopnje.

17.4 Vkllop PerfectFry Sensor

- Prazno posodo postavite na kuhališče.
 - Izberite kuhališče in se dotaknite .
 - V naslednjih 10 sekundah v nastavitvenem območju izberite zeleno temperaturno stopnjo.
- ✓ Funkcija se vklopi.  utripa, dokler nastavljena končna temperatura ni dosežena.
- ✓ Ko je končna temperatura dosežena, se oglasi zvočni signal in  preneha utripati.
- V ponev dodajte maščobo in nato živilo.

Opomba: Če za kuhanje potrebujete več kot 250 ml olja, dodajte olje in počakajte nekaj sekund, preden dodate živilo.

17.5 Izkllop PerfectFry Sensor

- Izberite kuhališče in se dotaknite .
- Funkcija je deaktivirana.

17.6 Priporočila za kuhanje z PerfectFry Sensor

V priloženi dokumentaciji najdete tabelo s priporočili za kuhanje z PerfectFry Sensor.

18 Otroško varovalo

Kuhalna plošča ima otroško varovalo. Z njim preprečite, da bi otroci vklopili kuhhalno ploščo.

18.1 Vkllop Otroško varovalo

Zahteva: Kuhalna plošča mora biti izklopljena.

- Dotaknite se $\textcircled{0}$.
 - Za 4 sekunde se dotaknite $\textcircled{8}$.
- ✓ Prikaz $\textcircled{8}$ sveti 10 sekund.
- ✓ Kuhalna plošča je zaklenjena.

18.2 Izkllop Otroško varovalo

- Dotaknite se $\textcircled{0}$.
 - Za 4 sekunde se dotaknite $\textcircled{8}$.
- ✓ Zapora je odpravljena.

18.3 Samodejno otroško varovalo

Otroško varovalo lahko tudi samodejno aktivirate ob vsakem izklopu kuhhalne ploščice.

Kako vklopite in izklopite to funkcijo, je opisano v poglavju Osnovne nastavitve → *Stran 15*.

19 Zaščita pri brisanju

Omogoča zaporo upravljalnega polja za čiščenje, da ne-namerno ne spremenite nastavitvev. Zapora ne učinkuje na glavno stikalo.

19.1 Vklp Zaščita pri brisanju

- ▶ Pritisnite . Oglasi se opozorilni zvočni signal in sveti.
- ✓ Upravljalno polje je 35 sekund zaklenjeno. 5 sekund pred izklopom se oglasi zvočni signal.

19.2 Izklop Zaščita pri brisanju

Za predčasni izklop funkcije:

- ▶ Dotaknite se .
- ✓ Upravljalno polje je odklenjeno.

20 Posamezni varnostni izklop

Varnostna funkcija se aktivira, če je kuhališče dlje časa v uporabi in ne spremenite nobene nastavitve. Kuhališče prikaže *FB* in se izklopi.

Čas od 1 do 10 ur je odvisen od izbrane stopnje moči. Za vklop kuhališča pritisnite poljubno tipko.

21 Osnovne nastavitve











Osnovne nastavitve aparata lahko prilagodite svojim potrebam.

21.1 Pregled osnovnih nastavitvev

Prikaz	Nastavitev	Vrednost
<i>c 1</i>	Otroško varovalo	<i>0</i> – Ročno. ¹ <i>1</i> – Samodejno. <i>2</i> – Izklopljeno.
<i>c 2</i>	Zvočni signali	<i>0</i> – Zvočna signala za potrditev in napako sta izklopljena. <i>1</i> – Vklapljen je samo zvočni signal za napako. <i>2</i> – Vklapljen je samo zvočni signal za potrditev. <i>3</i> – Vsi zvočni signali so vklapljeni ¹ .
<i>c 3</i>	Prikaz porabe energije Prikazuje skupno porabo energije med vklopom in izklopom kahalne plošče v kWh. Natančnost prikaza je med drugim odvisna od kakovosti napetosti električnega omrežja.	<i>0</i> – Izklopljeno. ¹ <i>1</i> – Vklapljeno.
<i>c 4</i>	Nastavitev izberite glede na nadmorsko višino. ²	<i>1-2</i> – Zmanjšanje. <i>3</i> – Osnovna nastavitvev. <i>4-9</i> – Povečanje.
<i>c 5</i>	Samodejni izklop kuhališč.	<i>00</i> – izklopljen. ¹ <i>01-99</i> – Minute za samodejnega izklopa.
<i>c 5</i>	Trajanje zvočnega signala ob koncu programske ure	<i>1</i> – 10 sekund ¹ <i>2</i> – 30 sekund <i>3</i> – 1 minuta



¹ Tovarniška nastavitvev

² Funkcija pri tem modelu ni na voljo.

Prikaz	Nastavitev	Vrednost
c 7	Omejitev moči Po potrebi omogoča omejitev skupne moči kuhalne plošče, če je to potrebno glede na značilnosti vaše električne inštalacije. Razpoložljive nastavitve so odvisne od največje moči kuhalne plošče (glejte tipsko ploščico). Ko je ta funkcija aktivna in kuhalna plošča doseže nastavljeno omejitev moči, se prikaže  in višje stopnje moči ni mogoče izbrati.	 – Izklopljeno. Največja moč kuhalne plošče ¹ . 1 – 1000 W. Najmanjša moč. 1.5 – 1500 W. ... 3 – 3000 W. Priporočeno za 13 A 3.5 – 3500 W. Priporočeno za 16 A. 4 – 4000 W. 4.5 – 4500 W. Priporočeno za 20 A. ... 9 – Največja moč kuhalne plošče.
c 11	MoveMode Omogoča spremembo prednastavljenih stopenj kuhanja na treh kuhalnih območjih prilagodljivega kuhališča. V ta namen izberite eno od obeh kuhališč, v nastavitvenem območju nastavite želeno stopnjo kuhanja in se dotaknite  , da potrdite novo stopnjo kuhanja in izberete naslednje kuhališče.	9 – Prednastavljena stopnja moči za sprednje kuhališče. 5 – Prednastavljena stopnja kuhanja za srednje kuhališče. 1.5 – Prednastavljena stopnja moči za zadnje kuhališče.
c 12	Preizkus posode S to funkcijo lahko preizkusite kakovost posode.	 – Ni primerno. 1 – Ni optimalno. 2 – Primerno.
c 13	FlexInduction Sprememba načina vklopa Flex Zone.	 – Kot dve neodvisni kuhališči. ¹ 1 – Kot eno združeno kuhališče.
c 14	Povezava brezžičnega senzorja kuhanja s kuhalno ploščo. ²	 – Povezava brez napak. 1 – Napačna povezava zaradi napake pri prenosu. 2 – Napačna povezava zaradi napake senzorja kuhanja.
c 17	Nastavitev kroženja zraka ali delovanja na odhodni zrak.	 – Konfiguracija delovanja s kroženjem zraka. ¹ 1 – Konfiguracija delovanja na odhodni zrak.
c 18	Nastavitev samodejnega vklopa	 – Izklopljeno. 1 – Vključeno: samodejno delovanje s senzorskim krmiljenjem. ¹ 2 – Vključeno: prezračevalni sistem se vklopi pri določeni stopnji moči glede na trenutne stopnje moči na kuhališčih.
c 19	Nastavitev občutljivosti senzorja za prezračevanje.	1 – Najnižja nastavitev občutljivosti senzorja. 2 – Srednja nastavitev občutljivosti senzorja. ¹ 3 – Najvišja nastavitev občutljivosti senzorja.
c 20	Nastavitev zamika izklopa Če kuhalna plošča deluje na odhodni zrak, se prezračevalni sistem vklopi skupaj s stopnjo moči za pribl. 6 minut. Če kuhalna plošča deluje s kroženjem zraka, se prezračevalni sistem vklopi skupaj s stopnjo moči za pribl. 30 minut. Funkcija zamika izklopa se po tem času samodejno izklopi.	 – Izklopljeno. 1 – Vključeno: samodejno delovanje s senzorsko vodenim zamikom izklopa. 2 – Vključeno ¹ :
c 25	Samodejno prepoznavanje posode	 – Ročno izberite želeno kuhališče. 1 – Kuhališče prepozna velikost in položaj posode in izbere ustrezno kuhališče oz. kuhališča. ¹
c 27	Ponastavitev na tovarniške nastavitve	 – Individualne nastavitve ¹ . 1 – Tovarniške nastavitve.

21.2 Na osnovne nastavitve

Zahteva: Kuhalna plošča mora biti izklopljena.



- Da vklopite kuhalno ploščo, se dotaknite .
- V naslednjih 10 sek. se za 4 sek. dotaknite .

Informacije o izdelku	Prikaz
Seznam pooblaščenih servisov (PS)	 1
Proizvodna številka	Fd
Proizvodna številka 1	02.

¹ Tovarniška nastavitve

² Funkcija pri tem modelu ni na voljo.

Informacije o izdelku	Prikaz
Proizvodna številka 2	0.5

- ✓ Prvi štirje prikazi navajajo informacije o izdelku. Za ogled posameznih prikazov se dotaknite nastavitvenega polja.
- 3. Za dostop do osnovnih nastavitvev se dotaknite .
- ✓ Kot prednastavitev svetijo ϵ / in $\bar{2}$.
- 4. Tolikokrat se dotaknite , da se prikaže zelena nastavitvev.

22 Preizkus posode

Kakovost posode bistveno vpliva na hitrost in rezultat postopka kuhanja.

S to funkcijo lahko preizkusite kakovost posode. Pred preizkusom se prepričajte, da se velikost dna posode ujema z velikostjo uporabljenega kuhališča. Dostop poteka prek osnovnih nastavitvev. → *Stran 15*

22.1 Izvedba Preizkus posode

Prilagodljivo kuhališče je nastavljeno kot eno kuhališče, tako da preizkusi samo eno posodo.

1. Posodo pri sobni temperaturi napolnite s pribl. 200 ml vode in jo postavite na sredino kuhališča, ki se najbolje prilaga velikosti dna posode.
2. Odprite osnovne nastavitve in izberite ϵ / $\bar{2}$.
3. Dotaknite se nastavitvenega območja. Na kuhališčih utripa prikaz —.
- ✓ Preizkus poteka.
- ✓ Čez 10 sekund se na prikazu kuhališč prikaže rezultat.

23 Omejitev moči

S to funkcijo lahko nastavite skupno moč kahalne plošče.

Kahalna plošča je tovarniško nastavljena. Največjo moč kahalne plošče najdete na tipski ploščici. S to funkcijo prilagodite konfiguracijo glede na električno instalacijo. Kuhalna plošča samodejno in v skladu s potrebami razporedi razpoložljivo moč med vklopljena kuhališča, kar preprečuje prekoračitev nastavljene moči.

24 Home Connect

Ta aparat je možno priklopiti na internetno omrežje. Svoj aparat povežite z mobilno končno napravo, da boste lahko upravljali funkcije prek aplikacije Home Connect, prilagajali osnovne nastavitve ali nadzorovali trenutno stanje delovanja.

Storitve Home Connect niso na voljo v vsaki državi. Razpoložljivost funkcije Home Connect je odvisna od razpoložljivosti storitev Home Connect v vaši državi. Informacije so vam na voljo na: www.home-connect.com.

Aplikacija Home Connect vas vodi skozi celotni postopek prijave. Sledite navodilom in upoštevajte napotke v aplikaciji Home Connect.

5. V nastavitvenem območju izberite zeleno nastavitvev.
6. Za 4 sek. se dotaknite .
- ✓ Nastavitve so shranjene.



21.3 Prekinitev spremembe osnovnih nastavitvev

- ▶ Dotaknite se .
- ✓ Vse spremembe se zavržejo in se ne shranijo.

22.2 Preverjanje rezultata

Naslednja preglednica prikazuje, kaj rezultat pomeni za kakovost in hitrost postopka kuhanja.

Rezultat

- | | |
|---|--|
|  | Posoda ni primerna za kuhališče in se zato ne segreva. |
|  | Posoda se segreva počasneje, kot ste pričakovali, in postopek kuhanja ne poteka optimalno. |
|  | Posoda se pravilno segreva in postopek kuhanja je pravilen. |

Da aktivirate to funkcijo, se dotaknite nastavitvenega območja.

Dokler je ta funkcija vklopljena, lahko moč vsakega kuhališča začasno pade pod nominalno vrednost. Kuhalna plošča samodejno in v skladu s potrebami razporedi razpoložljivo moč med vklopljena kuhališča, kar preprečuje prekoračitev nastavljene moči ... Aparat samodejno uravnava in izbira najvišjo mogočo stopnjo moči. Kako to storite, je opisano v poglavju Osnovne nastavitve → *Stran 15*

Opombe

- Upoštevajte varnostne napotke v teh navodilih za uporabo in zagotovite, da bodo upoštevani tudi, ko aparat upravljate prek aplikacije Home Connect. → "*Varnost*", *Stran 2*
- Upravljanje na aparatu ima vedno prednost. V tem času upravljanje prek aplikacije Home Connect ni mogoče.
- Ko je aparat povezan in v stanju pripravljenosti, porabi največ 2 W.

24.1 Nastavitev Home Connect

Zahteve

- Aparat je priključen na električno omrežje in vklopljen.
- Imate mobilno napravo z najnovejšo različico operacijskega sistema iOS ali Android, npr. pametni telefon.
- Aparat na mestu postavitve sprejema signal domačega omrežja WLAN (Wi-Fi).
- Mobilna naprava in aparat sta v dosegu signala WLAN vašega domačega omrežja.

1. Skenirajte naslednjo QR kodo.



Prek kode QR lahko namestite aplikacijo Home Connect in povežete aparat.

2. Sledite navodilom v aplikaciji Home Connect.

24.2 Pregled nastavitv Home Connect

V osnovnih nastavitvah vaše kuhalne plošče lahko za Home Connect prilagodite nastavitve in omrežne nastavitve.

Nastavitev	Izbira ali prikaz	Dodatne informacije
<i>H C 1</i>	Povezava z omrežjem <input type="checkbox"/> – Ni povezano/prekinitev povezave <input type="checkbox"/> – Samodejna povezava <input type="checkbox"/> – Ročna povezava <input type="checkbox"/> – Povezano	Kuhalno ploščo prijavite v domače omrežje WLAN (Wi-Fi) ali prekinite povezavo z omrežjem
<i>H C 2</i>	Povezava z aplikacijo <input type="checkbox"/> – Ni povezano <input type="checkbox"/> – Vzpostavitev povezave	<i>H C 2</i> se prikaže samo, če je kuhalna plošča povezana z domačim omrežjem.
<i>H C 3</i>	Povezava z WLAN <input type="checkbox"/> – Brezžični modul izklopljen <input type="checkbox"/> – Brezžični modul vklopljen	Če je omrežje WLAN aktivirano, lahko uporabljate funkcijo Home Connect. <i>H C 3</i> se prikaže samo, če je bila kuhalna plošča že kdaj povezana z omrežjem.
<i>H C 4</i>	Nastavitev v aplikaciji <input type="checkbox"/> – Izklopljeno <input type="checkbox"/> – Vključeno ¹	Če je <i>H C 4</i> izklopljena, se v aplikaciji Home Connect prikažejo izključno stanja delovanja kuhalne plošče.
<i>H C 5</i>	Posodobitev programske opreme <input type="checkbox"/> – Posodobitev je na voljo in pripravljena na namestitev <input type="checkbox"/> – Zagon namestitve	<i>H C 5</i> se prikaže samo, če je na voljo posodobitev programske opreme.
<i>H C 6</i>	Upravljanje dostopa pooblaščenega servisa na daljavo <input type="checkbox"/> – Ni dovoljeno <input type="checkbox"/> – Dovoljeno	<i>H C 6</i> se prikaže samo, če se pooblaščen servis poskuša povezati s kuhalno ploščo. Po dodeljenem dostopu lahko tega kadar koli prekinete.
<i>H C 7</i>	Omogoči prikaz jakosti signala WLAN <input type="checkbox"/> – Povezava z domačim omrežjem WLAN (Wi-Fi) ni vzpostavljena <input type="checkbox"/> – Jakost signala 1 (slaba) <input type="checkbox"/> – Jakost signala 2 (srednja) <input type="checkbox"/> – Jakost signala 3 (dobra)	<i>H C 7</i> se prikaže samo, če je povezava z domačim omrežjem WLAN (Wi-Fi) vzpostavljena.
<i>H C 8</i>	Povezava s strežnikom Home Connect <input type="checkbox"/> – Ni povezano <input type="checkbox"/> – Povezano	<i>H C 8</i> se prikaže samo, če je povezava z domačim omrežjem WLAN (Wi-Fi) vzpostavljena.

24.3 Deaktiviranje povezave z omrežjem

- ▶ Pomaknite se na osnovne nastavitve, izberite *H C 3* in nato izberite vrednost .
- ✓ Povezava z WLAN (N) je deaktivirana.

Opomba: Za ponovno aktiviranje omrežne povezave izberite vrednost .

24.4 Sprememba nastavitv v aplikaciji Home Connect

Z aplikacijo Home Connect lahko spreminjate nastavitve za kuhališča in jih pošiljate kuhlalni plošči.

Zahteve

- Kuhalna plošča je povezana z domačim omrežjem in z aplikacijo Home Connect.

¹ Tovarniška nastavitev

- Da lahko nastavljate kuhalno ploščo v aplikaciji Home Connect, mora biti v osnovnih nastavitvah vključeno **НЧЧ**. Ob dobavi je **НЧЧ** vključeno. Če je prenos nastavitve deaktiviran, se v aplikaciji Home Connect prikažejo izključno stanja delovanja kuhalne plošče.
- 1. Nastavitve izvedite v aplikaciji Home Connect in jo pošljite kuhalni plošči.
Sledite navodilom v aplikaciji Home Connect.
Nastavitve, ki jih pošljete iz aplikacije Home Connect kuhalni plošči, morate potrditi na kuhalni plošči.
- ✓ Ko so nastavitve za kuhanje posredovane posameznemu kuhališču, začne ustrezni prikaz kuhališča utripati, odvisno od nastavitve.
- 2. Če želite nastavitve potrditi, pritisnite na prikaz kuhališča zelenega kuhališča.
- 3. Če želite nastavitve preklicati, se dotaknite poljubnega drugega polja na dotik na kuhalni plošči.

24.5 Posodobitev programske opreme

S funkcijo Posodobitev programske opreme se programska oprema vašega aparata posodobi, npr. za optimizacijo, odpravo napak, varnostne posodobitve in dodatne funkcije in storitve.

Pogoj za to je, da ste registriran uporabnik Home Connect, da ste aplikacijo naložili na svojo mobilno napravo in da ste povezani s strežnikom Home Connect.

Takoj ko je posodobitev programske opreme na voljo, vas aplikacija Home Connect o tem obvesti in prek aplikacije lahko zaženete posodobitev programske opreme. Po uspešnem prenosu lahko prek aplikacije Home Connect zaženete namestitve, če se nahajate v domačem omrežju WLAN (WiFi). Po uspešni namestitvi vas aplikacija Home Connect o tem obvesti.

Trenutno različico programske opreme lahko najdete v aplikaciji Home Connect pod informacijami o vašem hišnem aparatu.

Opombe

- Posodobitev programske opreme poteka v dveh korakih.
 - Prvi korak je prenos.
 - Drugi korak je namestitev na vaš aparat.

- Med prenosom lahko aparat še naprej uporabljate. Odvisno od osebnih nastavitvev v aplikaciji lahko prenos programske opreme poteka tudi samodejno.
- Namestitev traja nekaj minut. Med namestitvijo aparata ne morete uporabljati.
- V primeru varnostne posodobitve priporočamo, da namestitev opravite čimprej.

24.6 Daljinska diagnoza

Pooblaščen servis lahko z daljinsko diagnostiko dostopa do vašega aparata, če jim sporočite, da si to želite, če je vaš aparat povezan s strežnikom Home Connect in če je daljinska diagnostika v državi, v kateri uporabljate aparat, na voljo.

Namig: Več informacij in podatke o razpoložljivosti daljinske diagnostike v vaši državi najdete na strani za servis/pomoč na lokalni spletni strani: www.home-connect.com.

24.7 Varstvo podatkov

Upoštevajte navodila za varstvo podatkov.

Ko se vaš aparat prvič poveže z domačim omrežjem, priključenim na internet, aparat posreduje strežniku Home Connect naslednje kategorije podatkov (prva registracija):

- Jasna oznaka aparata (ki jo predstavljajo kode aparata in naslov MAC vgrajenega komunikacijskega modula Wi-Fi).
- Varnostni certifikat komunikacijskega modula Wi-Fi (za informacijsko-tehnično zaščito povezave).
- Trenutna različica programske opreme in strojne opreme vašega hišnega aparata.
- Stanje morebitne predhodne ponastavitve na tovarniške nastavitve.

S to prvo registracijo pripravite aparat za uporabo funkcij Home Connect in jo morate opraviti šele takrat, ko želite prvič uporabiti funkcije Home Connect.

Opomba: Upoštevajte, da se lahko funkcije Home Connect uporabljajo le v povezavi z aplikacijo Home Connect. Informacije o varstvu podatkov lahko odprete v aplikaciji Home Connect.

25 Čiščenje in nega

25.1 Površina kuhalne plošče

Preprečevanje poškodb površine

Pred prvo uporabo aparata površino očistite z mehko krpico in običajnim čistilom za steklokeramiko.

- Kuhalne plošče ne uporabljajte kot delovno ali odlagalno površino.
- Preprečite neposredni stik hrane s kuhalno ploščo, saj se lahko površina zaradi stika s hrano trajno razbarva.
- Ostanke hrane, sladkor, plastiko, aluminijasto folijo in razlito hrano takoj odstranite s strgalom za steklokeramiko.
- Trdovratno umazanijo, sol in sladkor takoj odstranite s kuhalne površine.
- Ne uporabljajte posode z grobim dnom.

- Ko posodo premikate, jo dvignite.
- Ne uporabljajte strgal, ki so v slabem stanju.

25.2 Čistilna sredstva

Primerna čistila ali strgala za steklokeramiko lahko kupite na pooblaščenem servisu, v spletni trgovini ali v trgovini.

POZOR

Neustrezna čistilna sredstva lahko poškodujejo površine aparata.

- ▶ Ne uporabljajte neustreznih čistilnih sredstev.
- ▶ Ne uporabljajte čistilnih sredstev dokler je kuhalna plošča še vroča. To lahko povzroči sledi v površini aparata.

Neprimerna čistila

- Nerazredčeno pomivalno sredstvo
- Čistilo za pomivalni stroj
- Abrazivna sredstva
- Agresivna čistilna sredstva, kot so razpršilo za čiščenje pečice in odstranjevalci madežev
- Abrazivne gobice
- Visokotlačni čistilniki in parni čistilniki
- Osnovni izdelki, kot so razmaščevalci

25.3 Čiščenje kuhalne plošče

Kuhalno ploščo po vsaki uporabi očistite, da se ostanki hrane ne zažgejo.

Zahteva: Kuhalna plošča mora biti hladna. Samo v primeru madežev od sladkorja, riževega škroba, plastike ali aluminijaste folije ne čakajte, da se kuhalna plošča ohladi.

1. Trdovratno umazanijo odstranite s strgalom za steklokeramiko.
2. Celotno površino poškrbite z milnico ali z običajnim detergentom za posodo. Sredstva za čiščenje steklokeramičnih kuhalnih plošč uporabljajte le za trdovratno umazanijo.
 - ▶ Čistilo nanesite enakomerno in nežno.
 - ▶ Upoštevajte navodila za čiščenje na embalaži čistila.
 - ▶ S posebno gobico za steklokeramiko lahko dosežete dober rezultat čiščenja.
3. Obrišite z vlažno krpo in osušite s suho krpo.

Namig: Če je dno posode čisto, ostane površina kuhalne plošče v dobrem stanju.

25.4 Čiščenje profilov

Če so po uporabi na profilih umazanija ali madeži, jih očistite.

Opomba: Ne uporabljajte strgal za steklo.

1. Očistite s toplo milnico in mehko krpo. Nove gobaste krpe pred uporabo temeljito izperite.
2. Osušite z mehko krpo.

25.5 Maščobni filter

Maščobni filter filtrira maščobo iz pare, ki nastaja med kuhanjem. Filter je sestavljen iz posode in dveh maščobnih filtrov, ki ju lahko odstranite. Interval čiščenja je odvisen od količine in vrste maščobe, ki jo uporabljate med kuhanjem. Da zagotovite optimalno delovanje, maščobni filter očistite takoj, ko opazite maščobne obloge, ali najmanj enkrat mesečno.

⚠ OPOZORILO – Nevarnost požara!

Maščobne obloge v maščobnih filterih se lahko vnamejo.

- ▶ Aparata nikdar ne uporabljajte brez maščobnih filtrov.
- ▶ Maščobne filtre redno čistite.
- ▶ V bližini aparata nikoli ne uporabljajte odprtega plamena (npr. za flambiranje).

POZOR

Če maščobni filtri padejo na kuhalno ploščo pod njimi, jo lahko poškodujejo.

- ▶ Z eno roko primate maščobni filter na spodnji strani.

1. Odstranite maščobni filter.

- ▶ V spodnjem delu posode se lahko nabira maščoba. Maščobnega filtra ne nagibajte, da preprečite kapljanje maščobe.

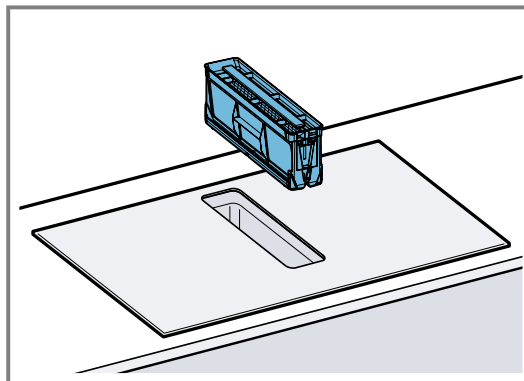

2. Razstavite dele maščobnega filtra.

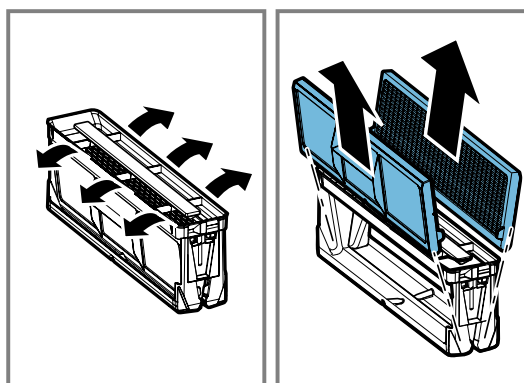

3. Maščobni filter očistite v pomivalnem stroju ali ročno.
 - "Ročno čiščenje maščobnih filtrov", Stran 20
 - "Čiščenje maščobnih filtrov v pomivalnem stroju", Stran 21

4. Po potrebi odstranite filtre proti neprijetnim vonjavam ali zvočne filtre in očistite aparat od znotraj.
5. Če v aparat zaidejo predmeti, jih odstranite in se prepričajte, da dotok do prelivne posode ni blokiran.
6. Notranjost aparata obrišite z milnico in krpo za pomivanje.
7. Po čiščenju vstavite osušeni maščobni filter.

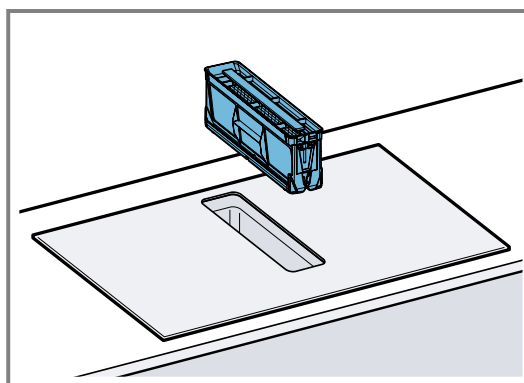

Ročno čiščenje maščobnih filtrov

1. Razstavite dele maščobnega filtra.
2. Maščobni filter namočite v vroči milnici.
 - ▶ Maščobni filter očistite s ščetko. Ne uporabljajte agresivnih čistil, ki vsebujejo kisline ali baze.
 - ▶ Pri trdovratni umazaniji lahko uporabite poseben razmaščevalec. Razmaščevalec lahko kupite na

pooblaščenem servisu, v spletni trgovini ali v specializirani trgovini.

3. Maščobni filter dobro izperite.
4. Počakajte, da voda odteče z maščobnega filtra.
5. Vgradite dele maščobnega filtra.
6. Po sušenju vstavite maščobni filter v aparat.

Čiščenje maščobnih filtrov v pomivalnem stroju

1. Odstranite maščobni filter.
2. Razstavite dele maščobnega filtra.
3. Dele maščobnega filtra položite v pomivalni stroj in jih ne ukleščite.

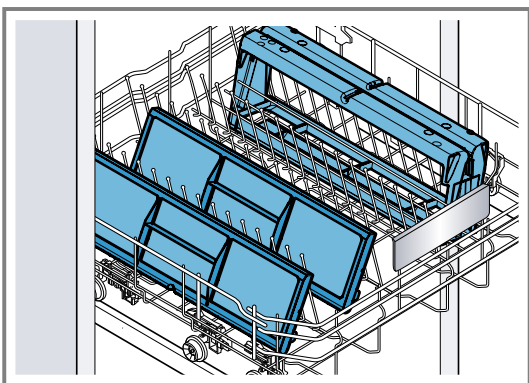

Zelo umazanih maščobnih filtrov ne čistite skupaj s posodo. Ne uporabljajte agresivnih čistil, ki vsebujejo kisline ali baze.

4. Vključite pomivalni stroj. Pri nastavitvi temperature izberite največ 70 °C.
5. Počakajte, da voda odteče z maščobnega filtra.
6. Po sušenju vstavite maščobni filter v aparat.

25.6 Filter proti neprijetnim vonjavam ali zvočni filter

Filte proti neprijetnim vonjavam ali zvočne filtre lahko kupite v specializirani trgovini, na pooblaščenem servisu ali v spletni trgovini.

Opombe

- Zamenjajte filtre proti neprijetnim vonjavam, ko se na aparatu prikaže opozorilo.
→ "Ponastavitev prikaza nasičenosti", Stran 21
- Zvočne filtre zamenjajte, če so umazani.

Zahteva: Uporabljajte samo originalne filtre, da zagotovite optimalno delovanje.

1. Odstranite maščobni filter.
2. Odstranite vse 4 filtre proti neprijetnim vonjavam ali zvočne filtre in jih zavržite v skladu s predpisi.

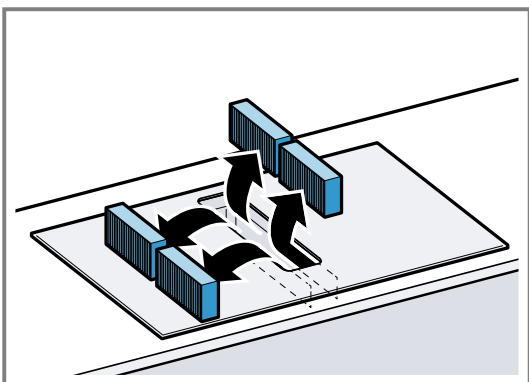

3. Oba nova filtra proti neprijetnim vonjavam ali zvočna filtra vstavite v aparat na levi in desni strani in ju potisnite naprej.

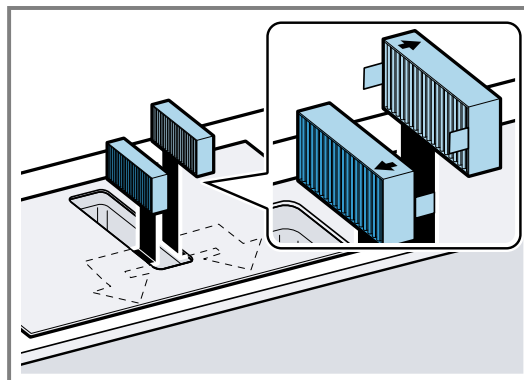

4. Druga dva filtra proti neprijetnim vonjavam ali zvočna filtra vstavite v aparat na levi in desni strani.

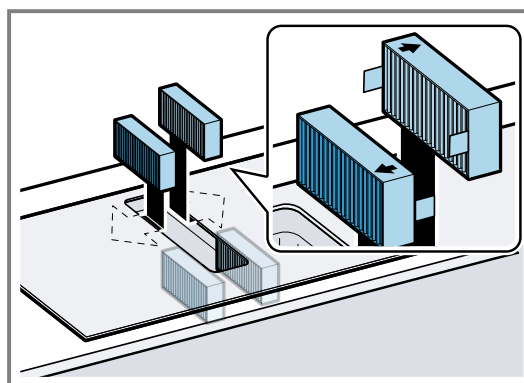

5. Vstavite maščobni filter v aparat.

Ponastavitev prikaza nasičenosti

Po izklopu aparata sveti F.

- ▶ Zamenjajte filtre proti neprijetnim vonjavam.
→ "Filter proti neprijetnim vonjavam ali zvočni filter", Stran 21
- ✓ F preneha svetiti. Prikaz filtrov proti neprijetnim vonjavam je ponastavljen.

25.7 Čiščenje prelivne posode

V prelivni posodi se nabirajo tekočine ali predmeti, ki od zgoraj pridejo v aparat.

Zahteva: Aparat je ohlajen in prikaz preostale toplote je ugasnil.

1. Prelivno posodo držite z eno roko in jo z drugo roko odvijte.
 - ▶ Prelivne posode ne nagibajte, da preprečite iztekanje tekočine.

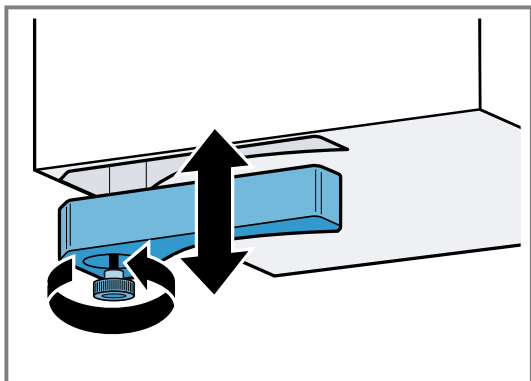

2. Prelivno posodo izpraznite in izperite.
3. Po potrebi odvijte vijak in prelivno posodo brez vijaka očistite v pomivalnem stroju.
4. Po čiščenju znova privijte prelivno posodo.
5. Poskrbite, da dotok do prelivne posode ne bo blokirán.
 - Če v aparat zaidejo predmeti, jih odstranite, ko se aparat ohladi. V ta namen odstranite maščobni filter.

26 Odpravljanje motenj

Manjše motnje na aparatu lahko odpravite sami. Preverite informacije za odpravljanje motenj, preden se obrnete na pooblaščen servis. Tako se izognete nepotrebnim stroškom.

Namig: Aparat trajno povežite z aplikacijo Home Connect, da boste samodejno prejeli posodobitve programske opreme. Tako bodo napake odpravljene, izvedene bodo izboljšave delovanja in dodane nove funkcije.

⚠ OPOZORILO – Nevarnost poškodb!

Nestrokovna popravila so nevarna.

- ▶ Popravila stroja sme izvajati le izšolano strokovno osebje.
- ▶ Če je stroj pokvarjen, pokličite storitveni servis za stranke.
→ "Servisna služba", Stran 24

⚠ OPOZORILO – Nevarnost električnega udara!

Nestrokovna popravila so nevarna.

- ▶ Popravila aparata sme izvajati samo izšolano strokovno osebje.
- ▶ Za popravilo aparata je dovoljeno uporabljati samo originalne nadomestne dele.
- ▶ Če je omrežni priključni kabel ali priključni kabel aparata poškodovan, ga morate zamenjati s posebnim omrežnim priključnim kablom ali priključnim kablom aparata, ki je na voljo pri proizvajalcu oziroma njegovi servisni službi.
- ▶ Če je omrežni priključni vodnik tega aparata poškodovan, ga mora zamenjati izšolano strokovno osebje.

26.1 Opozorila

Opombe

- Če se na zaslonu prikaže E , pritisnite tipko ustreznega kuhališča in ga držite ter preberite kodo motnje.
- Če kode motnje ni v naslednji preglednici, izključite kuhlalno ploščo iz električnega omrežja, počakajte 30 sekund in kuhlalno ploščo ponovno priključite. Če

se prikaz ponovno pokaže, pokličite službo za podporo strankam in navedite natančno kodo motnje.

- Če pride do napake, se aparat ne preklopi v način nizke porabe.
- Za zaščito elektronskih sestavnih delov aparata pred pregrevanjem ali preveliko napetostjo lahko kuhlalna plošča začasno zmanjša stopnjo moči.

26.2 Navodila na zaslonu

Napaka	Vzrok in odprava napak
Noben prikaz ne sveti.	Električno napajanje je prekinjeno. <ul style="list-style-type: none"> ▶ Z drugimi električnimi aparati preverite, če je prišlo do izpada električnega toka. Aparat ni priključen v skladu z vezalno shemo. <ul style="list-style-type: none"> ▶ Aparat priključite v skladu z vezalno shemo. Motnja elektronike <ul style="list-style-type: none"> ▶ Če motnje ni mogoče odpraviti, obvestite pooblaščen servis.
Prikazi utripajo.	Upravljalno polje je vlažno ali pa je na njem predmet. <ul style="list-style-type: none"> ▶ Osušite upravljalno polje ali odstranite predmet.

Napaka	Vzrok in odprava napak
Prezračevanje ne deluje	Aparat ni priključen v skladu z vezalno shemo. ▶ Aparat priključite v skladu z vezalno shemo.
F	Filter za vonjave je nasičen ali prikaz nasičenosti sveti, čeprav ste filter zamenjali. ▶ Zamenjajte filter in ponastavite prikaz nasičenosti filtra. Več informacij najdete v poglavju . → "Čiščenje in nega", Stran 19
F2, F 4, E 7015, E 8207, E 8208	Elektronika se je pregrela in je izklopila eno ali vsa kuhališča. ▶ Počakajte, da se elektronika dovolj ohladi. Nato se dotaknite poljubne tipke na upravljalnem polju.
F5 + stopnja moči in zvočni signal	Na upravljalnem polju stoji vroča posoda. Elektronika se zato lahko pregreje. ▶ Odstranite posodo. Prikaz napake po kratkem času ugasne. Lahko nadaljujete s kuhanjem.
F5 in zvočni signal	Na upravljalnem polju stoji vroča posoda. Za zaščito elektronike se je kuhališče izklopilo. ▶ Odstranite posodo. Počakajte nekaj sekund. Dotaknite se poljubne upravljalne površine. Ko prikaz napake ugasne, lahko nadaljujete s kuhanjem.
F1/F6	Kuhališče se je pregrelo in izklopilo, da zaščiti delovno površino. ▶ Počakajte, da se elektronika dovolj ohladi, in nato ponovno vklopite kuhališče.
F0	Prezem nastavitvev ni aktivirano. ▶ Potrdite prikaz napake, tako da se dotaknete poljubnega senzorja. Kuhajte kot običajno, ne da bi uporabljali funkcijo Prezem nastavitvev. Obrnite se na pooblaščen servis.
F8	Kuhališče je dalj časa delovalo brez prekinitev. ▶ Posamezni varnostni izklop je vklopljeno. Za nastavitvev kuhališča se dotaknite poljubne tipke in izklopite prikaz.
E 9000/E9010	Napaka v delovni napetosti, izven običajnega območja delovanja. ▶ Obrnite se na dobavitelja električne energije.
U400/E9011	Kuhalna plošča ni pravilno priključena. ▶ Kuhalno ploščo izključite iz električnega omrežja. Kuhalno ploščo priključite v skladu z vezalno shemo.
d E	Aktiviran je demonstracijski način. ▶ Kuhalno ploščo izključite iz električnega omrežja. Počakajte 30 sekund in priključite kuhalno ploščo. V naslednjih 3 minutah se dotaknite poljubnega senzorja. Demonstracijski način je deaktiviran.
Home Connect ne deluje pravilno.	Možni so različni vzroki. ▶ Pomaknite se na www.home-connect.com .

26.3 Običajni zvoki vašega aparata

Indukcijski aparat lahko včasih povzroči zvoke ali vibracije, npr. brenčanje, šumenje, pokljanje, zvoke ventilatorja ali ritmične zvoke.

27 Odstranjevanje

27.1 Odstranitev starega aparata v odpad

Okolju prijazna odstranitev v odpad omogoča ponovno uporabo dragocenih surovin.

1. Izvlecite vtič iz omrežnega priključnega vodnika.
2. Prerežite omreži priključni vodnik.
3. Aparat odstranite na okolju prijazen način.

Informacije o aktualnih možnostih odstranitve v odpad dobite pri strokovnem prodajalcu kot tudi na občinski ali mestni upravi.



Ta naprava je označena v skladu z evropsko smernico o odpadni električni in elektronski opremitvi (waste electrical and electronic equipment - WEEE). V okviru smernice sta določena prevzem in recikliranje starih naprav, ki veljata v celotni Evropski uniji.

28 Izjava o skladnosti

S tem podjetje BSH Hausgeräte GmbH izjavlja, da je aparat s funkcijo Home Connect skladen s temeljnimi zahtevami in ostalimi zadevnimi določili direktive 2014/53/EU.

Podrobno izjavo o skladnosti RED najdete na spletnem naslovu www.bosch-home.com na strani vašega aparata med dodatnimi dokumenti.



Pas 2,4 GHz (2400–2483,5 MHz): maks. 100 mW

Pas 5 GHz (5150–5350 MHz + 5470–5725 MHz): maks. 50 mW

	BE	BG	CZ	DK	DE	EE	IE	EL	ES
	FR	HR	IT	CY	LI	LV	LT	LU	HU
	MT	NL	AT	PL	PT	RO	SI	SK	FI
	SE	NO	CH	TR	IS	UK (NI)			

WLAN 5 GHz (Wi-Fi): samo za uporabo v zaprtih prostorih.

AL	BA	MD	ME	MK	RS	UK	UA
----	----	----	----	----	----	----	----

WLAN 5 GHz (Wi-Fi): samo za uporabo v zaprtih prostorih.

29 Servisna služba

Za delovanje pomembne originalne nadomestne dele v skladu z ustrežno uredbo o ekološki zasnovi izdelkov lahko dobite pri naši službi za podporo strankam najmanj 10 let od dne, ko je stroj dan na trg znotraj evropskega gospodarskega prostora.

Poleg tega lahko pri naši službi za podporo strankam dobite še druge originalne nadomestne dele, ki so pomembni za delovanje in jih je mogoče skladiščiti, do 15 let od dne, ko je aparat dan na trg.

Za več informacij se obrnite na našo službo za podporo strankam.

Opomba: Poseg storitvenega servisa za stranke je v okviru garancijskih pogojev proizvajalca brezplačen.

Podrobne informacije o garancijskem roku in garancijskih pogojih v vaši državi lahko pridobite prek kode QR na priloženem dokumentu s kontaktnimi podatki za servis in z garancijskimi pogoji, pri naši službi za podporo strankam, pri prodajalcu ali na naši spletni strani.

Kontaktne podatke službe za podporo strankam lahko pridobite prek kode QR na priloženem dokumentu s kontaktnimi podatki za servis in z garancijskimi pogoji ali na naši spletni strani.

Informacije v skladu z uredbo (EU) 65/2014, (EU) 66/2014 in (EU) 2023/826 lahko najdete na spletu pod www.bosch-home.com na strani izdelka in na servisni strani vašega aparata pri navodilih za uporabo in dodatnih dokumentih.

29.1 Številka izdelka (E-Nr.) in proizvodna številka (FD)

Ko pokličete službo za podporo strankam, potrebujete številko proizvoda (E-Nr.) in proizvodno številko (FD), ki ju najdete na tipski tablici aparata.

Tipsko ploščico najdete:

- v tehničnem opisu aparata.
- spredaj na spodnji strani kuhalne plošče.

Številka izdelka (št. E) se nahaja tudi na steklokeramiki. Servisni indeks (KI) in proizvodno številko (FD) pa lahko vidite tudi v osnovnih nastavitvah → *Stran 15*.

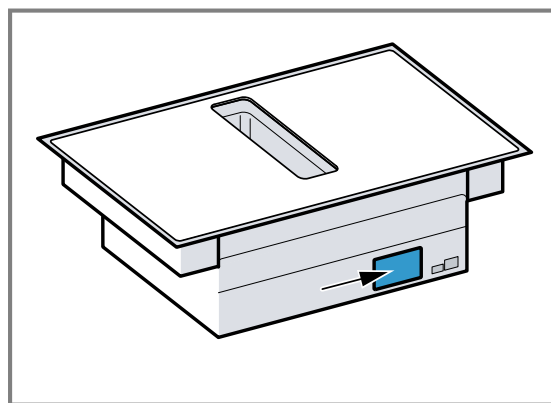

Da boste svoje podatke o aparatu in telefonsko številko servisne službe hitro našli, si jih zapišite.

30 Testne jedi

Ta priporočila za nastavitve so namenjena preizkusnim inštitutom za lažje testiranje naših aparatov. Preizkusi so bili opravljeni z našimi kompleti posode za indukcijske

kuhalne plošče. Te komplete pribora lahko po potrebi naknadno kupite v specializiranih trgovinah, na našem pooblaščenem servisu ali v naši spletni trgovini.

30.1 Topljenje čokoladnega preliva

Sestavine: 150 g temne čokolade (55 % kakava).

- Lonc Ø 16 cm brez pokrovke
 - Kuhanje: stopnja moči 1.5

30.2 Pogrevanje in ohranjanje toplote enolončnice iz leče

Recept po DIN 44550

Začetna temperatura 20 °C

Segrevanje, brez mešanja

- Lonc Ø 16 cm s pokrovko, količina: 450 g
 - Segrevanje: trajanje 1 min. 30 sek., stopnja moči 9
 - Nadaljevanje kuhanja: stopnja moči 1.5
- Lonc Ø 20 cm s pokrovko, količina: 800 g
 - Segrevanje: trajanje 2 min. 30 sek., stopnja moči 9
 - Nadaljevanje kuhanja: stopnja moči 1.5

30.3 Pogrevanje in ohranjanje toplote enolončnice iz leče

Npr.: premer leče 5-7 mm, začetna temperatura 20 °C

Po 1 min. segrevanja premešajte

- Lonc Ø 16 cm s pokrovko, količina: 500 g
 - Segrevanje: trajanje pribl. 1 min. 30 sek., stopnja moči 9
 - Nadaljevanje kuhanja: stopnja moči 1.5
- Lonc Ø 20 cm s pokrovko, količina: 1 kg
 - Segrevanje: trajanje pribl. 2 min. 30 sek., stopnja moči 9
 - Nadaljevanje kuhanja: stopnja moči 1.5

30.4 Bešamelna omaka

Temperatura mleka: 7 °C

- Lonc Ø 16 cm brez pokrovke, sestavine: 40 g masla, 40 g moke, 0,5 l mleka s 3,5 % maščobe in ščepec soli

Priprava bešamelne omake

1. Raztopite maslo, umešajte moko in sol ter vse skupaj segrejte.
 - ▶ Segrevanje: trajanje 6 min., stopnja moči 2
2. Prežganju dodajte mleko in ob neprestanem mešanju kuhajte, dokler ne zavre.
 - ▶ Segrevanje: trajanje 6 min. 30 sek., stopnja moči 7
3. Ko bešamelna omaka zavre, pustite posodo še 2 min. na kuhališču in neprestano mešajte.
 - ▶ Nadaljevanje kuhanja: stopnja moči 2

30.5 Kuhanje mlečnega riža s pokrovko

Temperatura mleka: 7 °C

1. Mleko segrevajte, dokler se ne začne dvigati. Segrejte brez pokrovke. Po 10 min. segrevanja premešajte.

2. Nastavite priporočeno stopnjo moči in v mleko dodajte riž, sladkor in sol.

Čas priprave, vključno s segrevanjem pribl. 45 min.

- Lonc Ø 16 cm, sestavine: 190 g okroglozrnatega riža, 90 g sladkorja, 750 ml mleka s 3,5 % maščobe in 1 g soli
 - Segrevanje: trajanje pribl. 5 min. 30 sek., stopnja moči 8.5
 - Nadaljevanje kuhanja: stopnja moči 3

- Lonc Ø 20 cm, sestavine: 250 g okroglozrnatega riža, 120 g sladkorja, 1 l mleka s 3,5 % maščobe in 1,5 g soli
 - Segrevanje: trajanje pribl. 5 min. 30 sek., stopnja moči 8.5
 - Nadaljevanje kuhanja: stopnja moči 3, po 10 min. premešajte

30.6 Kuhanje mlečnega riža brez pokrovke

Temperatura mleka: 7 °C

1. V mleko dodajte sestavine in segrevajte ob neprestanem mešanju.

2. Ko mleko doseže pribl. 90 °C, izberite priporočeno stopnjo moči in pustite, da na nižji stopnji rahlo vre pribl. 50 min.

- Lonc Ø 16 cm brez pokrovke, sestavine: 190 g okroglozrnatega riža, 90 g sladkorja, 750 ml mleka s 3,5 % maščobe in 1 g soli
 - Segrevanje: trajanje pribl. 5 min. 30 sek., stopnja moči 8.5
 - Nadaljevanje kuhanja: stopnja moči 3
- Lonc Ø 20 cm brez pokrovke, sestavine: 250 g okroglozrnatega riža, 120 g sladkorja, 1 l mleka s 3,5 % maščobe in 1,5 g soli
 - Segrevanje: trajanje pribl. 5 min. 30 sek., stopnja moči 8.5
 - Nadaljevanje kuhanja: stopnja moči 2.5

30.7 Kuhanje riža

Recept po DIN 44550

Temperatura vode: 20 °C

- Lonc Ø 16 cm s pokrovko, sestavine: 125 g dolgozrnatega riža, 300 g vode in ščepec soli
 - Segrevanje: trajanje pribl. 2 min. 30 sek., stopnja moči 9
 - Nadaljevanje kuhanja: stopnja moči 2
- Lonc Ø 20 cm s pokrovko, sestavine: 250 g dolgozrnatega riža, 600 g vode in ščepec soli
 - Segrevanje: trajanje pribl. 2 min. 30 sek., stopnja moči 9
 - Nadaljevanje kuhanja: stopnja moči 2.5

30.8 Peka svinjskega fileja

Začetna temperatura fileja: 7 °C

- Ponev Ø 24 cm brez pokrovke, sestavine: 3 svinjski fileji, skupna teža pribl. 300 g, debelina 1 cm, in 15 ml sončničnega olja
 - Segrevanje: trajanje pribl. 1 min. 30 sek., stopnja moči 9
 - Nadaljevanje kuhanja: stopnja moči 7

30.9 Priprava palačink

Recept po DIN EN 60350-2

- Ponev Ø 24 cm brez pokrovke, sestavine: 55 ml testa na palačinko
 - Segrevanje: trajanje 1 min. 30 sek., stopnja moči 9
 - Nadaljevanje kuhanja: stopnja moči 7

30.10 Cvrenje globoko zamrznjenega ocvrtega krompirčka

- Lonc Ø 20 cm brez pokrovke, sestavine: 2 l sončničnega olja. Za vsak postopek cvrenja: 200 g globoko zamrznjenega ocvrtega krompirčka, debeline 1 cm.
 - Segrevanje: stopnja moči 9, dokler olje ne doseže temperature 180 °C.
 - Nadaljevanje kuhanja: stopnja moči 9



Bosch Home Connect App

Še danes povežite svoj aparat in izkoristite naslednje prednosti:

- **Ali je kuhalna plošča izklopljena? Kjer koli se nahajate, lahko z aplikacijo preverite svojo kuhhalno ploščo.**
- **Izbirajte med različnimi recepti. Če je senzor pečenja na voljo, lahko ustrezne nastavitve pošljete na aparat.**
- **Ne pozabite na nego filtrov. Aplikacija vas obvesti, kdaj je čas za to.**

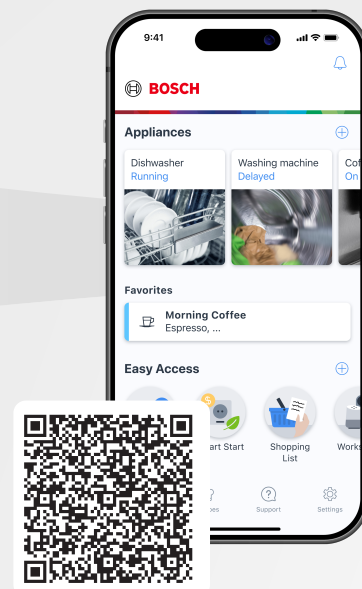

BOSCH
HOME APPLIANCES
SERVICE

Ali potrebujete pomoč? Tukaj jo boste našli.

Strokovno svetovanje v zvezi z vašimi gospodinjskimi aparati Bosch, pomoč v primeru težav ali popravilo s strani strokovnjakov Bosch.

Izvedite vse o raznolikih možnostih podpore s strani Bosch:

www.bosch-home.com/service

Kontaktne podatki za vse države so navedeni v priloženem imeniku servisov.

BSH Hausgeräte GmbH

Carl-Wery-Straße 34
81739 München, GERMANY
www.bosch-home.com

A Bosch Company



9002006188 (060123) REG25

sl